

מרכז רפואי
" אסף הרופא "

מכרז מס' 15-99

לאספקת ציוד לחדר האוכל

עבור

המרכז הרפואי אסף הרופא

מדינת ישראל
משרד הבריאות
מרכז רפואי אסף הרופא

טלפון : 08-9779196
פקס : 08-9779377

תאריך _____

לכבוד _____

א.נ.,

הנדון : מכרז 99-15 לאספקת ציוד לחדר האוכל עבור המרכז הרפואי אסף רופא

1. הנכם מוזמנים להגיש לנו הצעתכם לאספקת ותחזוקת ציוד לחדר האוכל שנועדו למטבח המרכז הרפואי אסף הרופא, (להלן : המזמין), וזאת בהתאם לתנאים ולדרישות המפורטים במסמכי המכרז הרצ"ב.
2. המסמכים המצ"ב הנם מסמכי יסוד ומילוי תנאיהם מהווה תנאי יסודי להשתתפות במכרז, אי מילוי תנאי ו/או אי צירוף מסמך כלשהו ו/או עריכת שינוי / תוספת במסמכי המכרז עשויים לגרום לאי הבאת ההצעה לדיון בוועדת המכרזים.

3. מסמכי המכרז :

- 3.1 את מסמכי המכרז ניתן לקבל במשרדי אגף הרכש ביתן 216 החל מהתאריך 9.7.15 בשעות העבודה המקובלות. תמורת מסמכי המכרז יש לשלם סך של 1,000 ₪ אשר לא יוחזרו. התשלום יבוצע בגזברות ביה"ח ביתן 233.
- 3.2 עותק מהקבלה הנ"ל יש לצרף להצעה כתנאי יסודי.
- 3.3 מסמכי המכרז כוללים את:
 - 3.3.1 הזמנה להציע הצעות.
 - 3.3.2 תשקיף משתתף.
 - 3.3.3 דרישות כלליות.
 - 3.3.4 מפרט טכני
 - 3.3.5 הצעות מחיר.
 - 3.3.6 נוסח להסכם התקשרות
 - 3.3.7 נוסח כתב ערבות בנקאית להשתתפות במכרז.
 - 3.3.8 נוסח כתב ערבות ביצוע
 - 3.3.9 נוסח תצהיר בדבר היעדר הרשאות בגין העסקת עובדים זרים ושכר מינימום.
 - 3.3.10 אישור עריכת ביטוח
 - 3.3.11 אישור עמידה בתנאי סף היקף כספי
 - 3.3.12 טבלה טכנית
- 3.4 על המציע לוודא שקיבל את כל מסמכי המכרז על כל נספחיו האמורים לעיל.
- 3.5 על המציע לפנות ביוזמתו אל המזמין, היה וחסר לו מסמך כלשהו ממסמכי המכרז וזאת בתוך התקופה הקבועה להגשת ההצעות ובאופן שיוכל להגיש את הצעתו במועד הקבוע במכרז.
- 3.6 אין בהעדרו של מסמך ו/או בצורך לקבלו ו/או במועד קבלתו, כדי לשנות את המועד האחרון להגשת ההצעות, ביחס לכלל המציעים או למציע כלשהו.

4 תנאי סף

תנאי הסף שלהלן מצטברים ויש לראותם כמשלימים זה את זה. הצעה שלא תעמוד בכל התנאים המוקדמים למכרז, תיפסל ולא תובא לדיון בפני ועדת המכרזים

4.1 קיומם של כל האישורים הנדרשים לפי חוק עסקאות גופים ציבוריים (אכיפת ניהול חשבונות ותשלום חובות מס), תשל"ו-1976 והתיקונים לו, לרבות האישורים הבאים :

4.1.1 תצהיר המאמת על ידי עורך דין בדבר העדר הרשעות בעברות לפי חוק עובדים זרים, תשנ"א-1991 ולפי חוק שכר מינימום, תשמ"ז-1987 [ראה טופס, "תצהיר בדבר היעדר ההרשאות בגין העסקת עובדים זרים ושכר מינימום", מס' ט.1.4.6.7].

4.1.2 אישור פקיד מורשה, רואה חשבון או יועץ מס, המעיד שהמציע מנהל פנקסי חשבונות על פי פקודת מס הכנסה [נוסח חדש] וחוק מס ערך מוסף, תשל"ו-1975 או שהוא פטור מלנהלם ושהוא נוהג לדווח

לפקיד שומה על הכנסותיו וכן מדווח למנהל מס ערך מוסף על עסקאות שמוטל עליהן מס לפי חוק מס ערך מוסף.

4.2 הגשת המחאה בנקאית על סך 20,000 ₪ או ערבות בנקאית על סך 20,000 ₪ בנוסח המצורף בנספח ז' ותהיה בתוקף עד לתאריך 10.11.15.

4.3 למציע אין חובות אגרה שנתית לרשם החברות, יש לצרף נסח חברה/שותפות עדכני מרשות התאגידים המוכיח זאת. הנסח האמור לעיל ניתן להפקה דרך אתר האינטרנט של רשות התאגידים, שכתובתו: Taagidim.justice.gov.il בלחיצה על הכותרת "הפקת נסח חברה".

4.4 המציע הינו נציג היצרן בארץ של הטובין המוצע על ידו והינו מוסמך מטעם היצרן לתת שירות לטובין זה - לצורך הוכחת עמידה בתנאי זה, על המציע לצרף מכתב מטעמו של מנכ"ל הספק.

4.5 המציע ביצע ב-3 שנים האחרונות (2012-2014) לפחות 3 פרויקטים נשוא מכרז זה או דומים בסדר גודל של לפחות 600 סועדים לכל פרויקט- לצורך הוכחת עמידה בתנאי סף זה, על המציע לצרף אישור בנוסח המצ"ב כנספח יא' למכרז בחתימת רו"ח.

לאור חשיבות הנושא (מדובר במטבח המספק אלפי ארוחות ביום) אנו מבקשים להראות לנו לפחות שלוש פרויקטים שבוצעו במועדים שביקשנו"

4.6 למציע מערך שירות טכני לטובין נשוא המכרז, בין במסגרת יחסי עובד מעביד ובין אם במסגרת מיקור חוץ באמצעות 3 טכנאים לפחות בעלי הסמכה של יצרן הטובין המוצעים על ידו ובעלי ניסיון של 3 שנים לפחות במתן שרות על פי הנדרש במכרז זה. – לצורך הוכחת עמידה בתנאי סף זה על המציע לצרף:

4.6.1 במקרה של יחסי עובד מעביד: פירוט של 3 טכנאים מטעמו עם אישור הסמכה מיצרן הטובין ואסמכתאות מתאימות המעידות על הניסיון במתן שירות של כל אחד מהטכנאים כנדרש על פי סעיף זה.

4.6.2 במקרה של מיקור חוץ: פירוט של האמור בסעיף 4.6.1 לעיל וכן העתק הסכם מתן שירות טכני בין המשתתף לנותן השירותים מטעמו.

מובהר, כי הטובין הרלוונטיים לסעיף 4.6 על תתי סעיפיו הינם: פריטים מספר לכתב הכמויות ולמפרט הפרטני.

4.7 על המציע להשתתף בכנס ספקים שיתקיים בתאריך 15.7.15 בין השעות 16:30-13:30 באולם המעבדות בניין 126 במרכז הרפואי אסף הרופא.

ההשתתפות בכנס הנה **חובה** ולאחריו יופץ למציעים פרוטוקול שיהיה חלק בלתי נפרד ממסמכי המכרז.

4.8 אישור מעו"ד או רואה חשבון שהמציע אינו נמצא בהליכי פירוק או פשיטת רגל (המוזמן יהיה רשאי לדרוש אישור דומה בכל תחילתה של שנה קלנדרית).

- 5.1 לצורך הוכחת עמידה בתנאי הסף בסעיף 4.1.1 יציג המציע תצהיר חתום בכתב, מאושר ע"י עורך דין לעניין תשלום שכר מינימום והעסקת עובדים זרים כדין בהתאם להוראות סעיף 2ב לחוק עסקאות גופים ציבוריים התשל"ו 1976. נוסח התצהיר מופיע בנספח ט' ואין לסטות ממנו.
- 5.2 לצורך הוכחת עמידה בתנאי סף 4.1.2 יציג המציע אישור **תקף למועד ההצעה** מרואה חשבון או פקיד שומה המעיד על ניהול פנקסי חשבונות ורשומות לפי חוק עסקאות ציבוריים- התשל"ו 1976.
- 5.3 לצורך הוכחת עמידה בתנאי סף 4.2 המציע יצרף להצעתו המחאה/ערבות בנקאית מקורית על סך 20,000 ₪ שתהא בתוקף עד לתאריך 10.11.15. הצעה שלא צורפה אליה ערבות בנקאית/המחאה בנקאית **תפסל על הסף ולא תידון בכלל**.
- 5.4 לצורך הוכחת עמידה בתנאי סף 4.3 יציג המציע נסח חברה עדכני כנדרש ללא חובות אגרה.
- 5.5 לצורך הוכחת עמידה בתנאי סף 4.4 יגיש המציע מכתב בחתימת מנכ"ל החברה.
- 5.6 לצורך הוכחת עמידה בתנאי סף 4.5 ימלא המציע את נספח יא'
- 5.7 לצורך הוכחת עמידה בתנאי סף 4.6 יגיש המציע את המסמכים הנדרשים כפי שביקשנו
- 5.8 לצורך הוכחת עמידה בתנאי סף 4.7 יגיש המציע אישור חתום כי השתתף בכנס ספקים, אי השתתפות בכנס תגרום לפסילת ההצעה על הסף והיא לא תידון כלל
- 5.9 לצורך הוכחת עמידה בתנאי סף 4.8 יציג המציע אישור מעורך דין או רואה חשבון כי המציע אינו בהליכי פשיטת רגל או פירוק.

דרישות נוספות

- המציע יצרף להצעתו צילום קבלה בדבר רכישת מסמכי המכרז כאמור בסעיף 3.2 לעיל.
- המציע יצרף להצעתו אישור מר"ח או עו"ד בדבר שמות מורשי החתימה בשם המציע.
- המציע יצרף קטלוג \ ברושורים רלבנטיים לטובין נשוא המכרז המוצעים מטעמו- **על המשתתף לפרט לסמן ולהפנות בכל קטלוג את הסעיפים הרלוונטיים להצעתו**.
- עמידה בתקנים מחייבים וצירוף מסמכים המעידים על כך .
- המציע יצרף להצעתו תצהיר ואישור המעידים כי העסק בבעלותה של אישה (אם קיים).
על פי הסעיף האמור, אם לאחר שקלול ההצעות, קיבלו שתי הצעות או יותר תוצאה משוקללת זהה שהיא התוצאה הגבוהה ביותר או הצעות שדורגו במקום שני או שלישי (במקרה של פיצול השרות בין מספר מציעים), ואחת מן ההצעות היא של עסק **בשליטת אישה**, תיבחר ההצעה האמורה כזוכה במכרז, ובלבד שצורפו לה בעת הגשתה אישור ותצהיר
- המציע יצרף להצעתו מסמכים מרואה חשבון המעידים כי המרכיב הישראלי מהווה למעלה מ-35% מהתשומות כמשמעות מונח זה בתקנות חובת המכרזים (העדפת תוצרת הארץ) (אם קיים).
על פי הסעיף האמור ייתן למציע יתרון בשיעור 15% למרכיב המכיר.
- המציע יחתום על כל מסמכי המכרז כהוכחה לקריאת המסמכים והבנתם
- **לתשומת לב:** על המציע לוודא כי המספר המזהה (לדוגמא מס' ח.פ. או מס' עוסק מורשה) בכל המסמכים המוגשים מטעמו, לרבות תעודת ההתאגדות, אישורי רשויות המס וכיו"ב, יהיה זהה. אם אין התאמה במספר המזהה, על המציע לצרף אישור או הסבר מטעם הרשויות המוסמכות לכך בדבר אי ההתאמה.
- המזמין יהא רשאי לדרוש מהמציע ראיות ומסמכים נוספים לשביעות רצונו וזאת גם לאחר פתיחת ההצעות והכול בהתאם לשיקול דעתו הבלעדי.

פרטים והסברים נוספים

- 6.1 שאלות הבהרה הנוגעות לפרטי המכרז ניתן להפנות ל- מר דורון דגגה במסמך וורד עד לתאריך 14.7.15 בדוא"ל: **dorond@asaf.health.gov.il** (שאלות שיופנו בעל פה או בטלפון לא יענו ולא יחייבו את המזמין) על הספק חלה החובה לאשר את הגעת הדוא"ל עם מועד שליחתו בטלפון 08-9779196. לא תתקבלנה טענות כי השאלות נשלחו ולא התקבלו תשובות.
- 6.2 הפנייה תכלול את שם המכרז, מספר הסעיף במכרז אליו מתייחסת השאלה, פרוט השאלה, פרטי השואל, טלפון, פקס וכתובת דואר אלקטרוני.
- 6.3 המזמין אינו מתחייב להשיב לכל השאלות או לשאלות שיומצאו לאחר המועד האחרון הקבוע לעיל להגשת הבהרות.
- 6.4 התשובות תוחזרנה באופן מרוכז בדוא"ל/פקס/אתר אינטרנט של המרכז הרפואי אסף הרופא לכלל המציעים בעילום שם עד לתאריך 27.7.15
- 6.5 תקופת ההתקשרות תהייה שלוש שנים עם אופציה לשנתיים נוספות ובסה"כ עד 5 שנים.
- 6.6 בתקופת התקשרות על הספק לקיים לגבי עובדיו אחר האמור בחוקי העבודה המפורטים ובהרחבותיהם, בחוקי שכר מינימום ובמתן כל התשלומים הסוציאליים.

- 6.7 בין הספק ועובדיו ובין המזמין לא יחולו יחסי עובד מעביד.
- 6.8 הודעת זכייה במכרז תהא בכתב וחתומה ע"י המוסמך לכך מטעם ביה"ח.
- 6.9 הספק לא יראה את הודעת הזכייה כקיבול הצעת הזוכה. הקיבול יעשה רק עם חתימת מורשה החתימה של המרכז הרפואי על ההסכם. למען הסר ספק, מובהר כי הגשת ההצעה וחתימת המציע על גבי ההסכם מהווה הצעה בלתי הדירה שהמציע אינו יכול לחזור ממנה.

7 הגשת ההצעה

- 7.1 את ההצעה בצירוף כל המסמכים הנדרשים במכרז יש להגיש במעטפה סגורה שעליה יירשם "מכרז לאספקת ציוד לחדר האוכל עבור המרכז הרפואי אסף הרופא", יש להכניס לתיבת המכרזים הנמצאת בביתן 204 בבית החולים במחסני אפסנאות רפואית לא יאוחר מיום 10.8.15 עד שעה 14:00 (להלן "המועד הקובע").
- 7.2 ההצעה תוגש במעטפה אחת (ראשית) ותכלול את כל המסמכים הנלווים, והנספחים למיניהם. הצעת המחיר תוכנס למעטפה נפרדת וסגורה שעליה יצוין "הצעת מחיר" והיא תוכנס למעטפה הראשית.
- 7.3 הצעות שתגענה לאחר המועד הקובע לא תפתחנה.
- 7.4 להצעה יש לצרף את כול מסמכי ההזמנה שקיבל המציע מלאים וחתומים כדין בכול המקומות כמו כן יש לצרף חתימה בראשי תיבות על כול עמוד ממסמכי ההזמנה.
- 7.5 חתימה כזו תהווה ראיה כי המציע קרא והבין את כול הנאמר במסמכים.
- 7.5 הצעות שלא בהתאם לנוסח המכרז על כל מסמכיו ונספחיו, ו/או שתצורף להן הסתייגות או שינוי יסודי, ועדת המכרזים תהיה רשאית להתעלם מן ההסתייגות או מהשינוי היסודי או לפסול את ההצעה, הכול בהתאם לשיקול דעתה
- 7.6 על המציע לחתום על התחייבות המהווה חלק מנספח א ולפיה הצעתו תהיה תקפה לא פחות מ- 90 יום מהמועד האחרון להגשת הצעות ואין הוא רשאי לחזור בו מהצעתו למשך תקופה זו.
- 7.7 מציעים המעוניינים בכך, יוכלו לשלוח את הצעתם בדואר, על אחרייתם. על המעטפה אין לציין את שם השולח. מעטפות שתגענה עד למועד הקובע תוכנסנה לתיבת ההצעות.

8 ערבות

- 8.1 כבטחון לקיום התחייבויותיו עפ"י ההסכם נספח ו' יצרף הספק הזוכה במעמד חתימת ההסכם ערבות בנקאית לביצוע בלתי מותנית צמודת מדד על סך 5% מערך ההצעה בתוספת מע"מ תוקף הערבות יהיה עד לתום שלוש שנים מיום התקנת הטובין נשוא מכרז זה בביה"ח ושתהייה בנוסח הנמצא בנספח ח'
- 8.2 המזמין יהיה רשאי לדרוש את מימוש הערבות או חלקה, לפי שיקול דעתו בכל מקרה שלדעתו הפר המציע התחייבות מהתחייבויותיו עפ"י ההסכם.
- 8.3 היה והערבות תמומש על ידי המזמין וההסכם לא יבוטל, ימציא המציע ערבות חדשה בתנאים זהים לערבות שחולטה

9 פסילה בעקבות חוות דעת שלילית

- 9.1 המזמין שומר לעצמו את הזכות לפסול על הסף מציע אשר עבד בעבר עם המזמין או עם גורם ממשלתי אחר, כספק ציוד ו/או שירותים ולא עמד בסטנדרטים של הציוד או השירות הנדרש, או שקיימת לגביו חוות דעת שלילית על טיב עבודתו.
- 9.2 או לחליפין מציע אשר הגיש הצעה למכרז קודם של המזמין או של גורם ממשלתי אחר ונמצא כי הגיש הצעה או הצהרה שקרית. במקרים אלה תינתן למציע זכות טיעון בכתב או בעל פה לפני מתן ההחלטה הסופית, וזאת בכפוף לשיקול דעתה הבלעדי של ועדת המכרזים.

10 אופן עריכת המכרז

המכרז יתנהל עפ"י השלבים הבאים.

- 10.1 בשלב הראשון: תבדוק ועדת המכרזים את הצעות המציעים ועמידתם בתנאי הסף לרבות דרישות המפרט הטכני. הועדה תהא רשאית לדרוש מהמציע מסמכים נוספים והבהרות, אם סברה כי הדבר דרוש לה לצורך בדיקת ההצעות שהוגשו למכרז.
- 10.2 בשלב השני: יחושב ציון האיכות הכולל של המציעים בהתאם למפורט בסעיף 11.2 להלן.
- 10.3 בשלב השלישי תיבחן הצעת המחיר רק להצעות שיקבלו ציון 75% ומעלה (מתוך 100%) בציון האיכות (כלומר, קבלת 22.5% מתוך 30%). יובהר, כי הצעה שלא תעמוד בתנאי האמור, לא תבחן וזאת ללא קשר לגובה המחיר שננקב בהצעה
- בשלב הרביעי יפתחו המעטפות עם הצעות המחיר ויחושב ציון הכללי (מחיר ואיכות) ויינתן דירוג להצעות.

11 אמות המידה לבחירת המציע

אנו מביאים לידיעת המשתתפים במכרז כי ועדת המכרזים תבחר את ההצעה בעלת הניקוד הגבוה ביותר עפ"י קריטריון מחיר ואיכות ובלבד שכל הפריטים עמדו בדרישות והמפרטים שביקשנו.

11.1 מחיר – 70%

11.2 איכות הציוד המיובא ומיוצר המוצע ע"י הספק 30%.

* מובהר, כי ניקוד אמות המידה של האיכות כמפורט לעיל יבוצע על ידי נציגי ביה"ח והיועץ שמטעמו.

12 המחאת זכויות

12.1 המציע לא ימחה, ולא יעביר לאחר את הסכם נספח ו' או חלקו או כל זכות או חיוב הנובעים ממנו.

12.2 המזמין יהיה זכאי להמחות את זכויותיו ו' או התחייבויותיו על פי הסכם נספח ו' לכל מי שימצא לנכון והמציע מתחייב למלא אחר כל ההתחייבויות כלפי מי שהועברו לו הזכויות כאמור.

13 קביעת מקום השיפוט

מקום השיפוט הייחודי בכול הקשור להסכם זה לרבות הפרתו יהיה בבית משפט באזור שיפוט המרכז הרפואי אסף הרופא.

14 זכות עיון במסמכי המכרז

- 14.1 מובהר בזאת כי כל משתתף במכרז רשאי לעיין במסמכי המכרז כמפורט בתקנה 21(ה) לתקנות חובת המכרזים, התשנ"ג-1993. למציע שסבור כי מידע מסוים מהווה לטענתו "סוד מסחרי" או "סוד מקצועי" הזכות לבקש שמידע זה לא ייחשף בפני משתתפים אחרים במכרז. על המציע לסמן בהצעתו את הסעיפים המהווים לטענתו סוד מסחרי או סוד מקצועי ולנמק את טענותיו.
- 14.2 מובהר בזה למען הסר כל ספק כי סיווג המידע או כל חלק ממנו כ- "סוד מסחרי או מקצועי" היא בסמכותה הבלעדית של ועדת המכרזים.

15 שמירת זכויות

- 15.1 המזמין אינו מתחייב לבחור בהצעה הזולה ביותר או בהצעה כלשהי וכן הוא רשאי לבטל את המכרז בכל מועד וההכרעה נתונה לשיקול דעת ועדת המכרזים ולהחלטתה הבלעדית.
- 15.2 המזמין יהא רשאי לפי שיקול דעתו המוחלט והבלעדי לפנות לממליצים ו/או לקוחות של המציע, בין אם מדובר בממליצים ולקוחות שצוינו בהצעתו ובין אם לאו ולברר לגבי פרטים והמציע מתיר לו לעשות כן ומונע מעצמו כל טענה בעניין.
- 15.3 ההצעה תחשב כעומדת בתוקפה על כל פרטיה 90 ימים מהמועד האחרון להגשת הצעות (המועד האחרון לעניין זה ייחשב כל מועד נדחה שנקבע כמועד האחרון להגשת הצעות במכרז).
- 15.4 המזמין שומר לעצמו את הזכות לבטל את המכרז, לא לבחור אף הצעה, לנהל מו"מ עם המציעים המתאימים, וכן לפצל את הזכייה בין מציעים שונים ולא לדון בהצעות שלא הוגשו לפי הוראות המכרז.
- 15.5 במקרה שסרב מציע שהצעתו נתקבלה לחתום על ההסכם, או בכל מקרה אחר שבו ההסכם לא ייחתם עימו תהא הסיבה לכך אשר תהא, המזמין יהא רשאי (אך בכל מקרה לא חייב), לפי שיקול דעתו המוחלט, להתקשר עם מציע אחר. מובהר בזה למען הסר כל ספק כי במקרה שבו המציע הזוכה (הראשון) יסרב לממש את הצעתו כאמור, ותהא לכך הסיבה אשר תהא, לא עומדת למציע הבא אחריו כל זכות קנויה או אחרת להיבחר כמציע הזוכה במכרז, וההחלטה בעניין זה תהא נתונה לשיקול דעתו של המזמין.
- 15.6 המזמין אינו מתחייב לבחור בהצעה בעלת הניקוד הגבוה ביותר או בהצעה כלשהי וההכרעה נתונה לשיקול דעת ועדת המכרזים ולהחלטתה הבלעדית.
- 15.7 הצעה גבוהה יותר מהאומדן שנקבע על-ידי המזמין עשויה להיפסל, אף אם היא נמוכה מהצעות אחרות.
- 15.8 **הגשת הצעת מחיר חוזרת ומשופרת** (כשכל הצעות גבוהות מהאומדן).
מבלי לגרוע מהאמור בסעיף 15.1 דלעיל, מובהר בזה כי המזמין/וועדת המכרזים קבעו לעצמם הערכה תקציבית / אומדן בדבר עלותה המשוערת של **העבודה בכללותה ו/או בחלקיה השונים** והמזמין/וועדת המכרזים שומרים לעצמם את הזכות, שלא לקבל אף אחת מההצעות או לפסול

הצעות שהוגשו בעלות גבוהה/נמוכה במידה משמעותית מן האומדן ו/או לקבוע הגשת הצעת מחיר חוזרת ומשופרת ע"י המשתתפים במכרז כשכל ההצעות שהוגשו למכרז מרעות עם עורך המכרז לעומת האומדן.

במידה ויתעורר ספק, לדעת ועדת המכרזים, באשר לאמינות/ סבירות האומדן, רשאית היא, עפ"י שיקול דעתה הבלעדי, לבחון את סבירות האומדן, ולקבל החלטה בהתאם, לרבות החלטה בדבר ביטול האומדן, בין השאר, במידה ולדעת ועדת המכרזים האומדן שגוי או מבוסס על הערכה לא נכונה.

- 15.9 **הגשת הצעת מחיר חוזרת ומשופרת (בשל פער בין ההצעות).**
מבלי לגרוע מהאמור דלעיל, מובהר בזה כי ועדת המכרזים תהא רשאית (אך לא חייבת) להחליט על עריכת הליך תחרותי נוסף במכרז זה, וזאת בהתקיים פער של עד 10% בין ההצעה הזולה ביותר לבין ההצעה/ות הבאה/ות אחריה בדירוג.
החליטה ועדת המכרזים, בהתקיים התנאי לעיל, על עריכת הליך תחרותי נוסף, תודיע הועדה למציעים הרלוונטים (קרי – למציע שהגיש את ההצעה הנמוכה ביותר וליתר המציעים שבין הצעתם להצעה הנמוכה ביותר כאמור לעיל, קיים פער של עד 10%), כי הם רשאים להגיש, במועד שתקבע הועדה, הצעת מחיר חוזרת ומשופרת, המיטיבה עם המזמין (ביחס למחירים שבהצעתם הראשונה). מציע כאמור שלא יגיש הצעה נוספת, תיחשב הצעתו הראשונה כהצעתו הסופית בהליך זה.
- 15.10 המציעים לא יהיו זכאים לתשלום כלשהו בגין הוצאות מכל סוג שהוא שתיגרמנה או שנגרמו להם בקשר עם הגשת ההצעה, בין שההצעה תתקבל ובין אם לאו.
- 15.11 כל המסמכים המצורפים למכרז מהווים חלק בלתי נפרד ממנו ויש לראותם כמשלימים זה את זה, אולם בכל מקרה של ניגוד בין תנאי כלשהו מתנאים כלליים אלה לבין תנאי כלשהו מתנאים מיוחדים, כוחו של תנאי מיוחד עדיף על כוחו של תנאי כללי.
- 15.12 המציע שיזכה במכרז יהיה בתקופת ניסיון של 3 חודשים מיום תחילת מתן השירותים לפי ההסכם. בכל מקרה שבו בתקופת הניסיון כאמור, המזמין לא יהיה מרוצה ממתן השירותים על-ידי המציע הזוכה, המזמין יהיה רשאי (אך בכל מקרה לא חייב) לסיים את ההתקשרות עם הזוכה ולבחור במציע שהצעתו הייתה ההצעה השנייה אחריו.
- 15.13 למזמין הזכות להגדיל או להקטין את סכום ההזמנה הכוללת בגבולות של עד 30% במסגרת אותם תנאי התקשרות.

טופס הגשת הצעה

לכבוד
ועדת המכרזים מרכז רפואי
אסף הרופא

א.נ.,

הנדון: מכרז מס' 99-15 לאספקת ציוד לחדר האוכל- המרכז הרפואי אסף הרופא

1. אני, הח"מ, מגיש בזה את הצעתי במכרז זה ומצהיר בזה שקראתי בעיון רב את כל הפרטים של המכרז הנ"ל על כל נספחיו ותנאיו, הבנתי ואני מסכים לתנאים, לדרישות המכרז ולדרישות הכלליות, המהווים חלק בלתי נפרד מהמכרז, ומודיע בזה שהצעתי ערוכה על פי דרישות המכרז וכי לא נציג כל תביעות ו/או דרישות המבוססות על אי ידיעה ו/או אי הבנה ואנו מוותרים בזאת מראש על טענות כאמור.
2. הנני מצהיר שקיבלתי במידה וביקשתי את כל ההסברים בכל הקשור למכרז.
3. נהירים לי התקנים המחייבים, ברורים לי המסמכים השונים, ידועות לי דרכי הביצוע, בדקתי את כל הפרטים הקשורים בהוצאות ובתנאים הכרוכים באספקת הדרכה נשוא המכרז, ובהתאם לכל זה ביססתי את הצעתי.
4. אני מאשר, כי כל מידע ו/או מצג כלשהם אשר נמסרו לי על-ידי המזמין ו/או מי מטעמו לא יחשבו כמצג ו/או מידע המחייבים את המזמין ו/או חלק ממסמכי המכרז, אלא אם נערכו בכתב ונחתמו על-ידי המזמין.
5. אנו מצהירים כי אנו עומדים בכל התנאים הנדרשים מהמציעים במכרז, כי יש לנו את היכולת המקצועית, היכולת הפיננסית, המערכות המתאימות ועובדים מקצועיים לביצוע השירותים הכלולים במכרז וכי הצעתנו עונה על כל הדרישות שבמסמכי המכרז.
6. אנו מתחייבים, במידה והצעתנו תזכה במכרז זה, לשמור על תוקפם של כל האישורים וההיתרים האחרים להם אנו נדרשים או נידרש לצורך הזכייה במכרז ולצורך מתן השירותים, משך כל תקופת ההתקשרות.
7. אני מגיש את הצעתי זו מבלי שערכתי תיאום כלשהו, במישרין או בעקיפין, באופן מלא או חלקי, עם המשתתפים האחרים במכרז זה לגבי איזה מן הפרטים המפורטים בה ואשר מוצעים על-ידי.
8. אם אזכה במכרז, הנני מתחייב לעמוד לרשותכם, ולספק השרות המבוקש עפ"י כל תנאי המכרז המפורטים בכל הטפסים, ומסמכי המכרז, לשביעות רצונכם המלאה וזאת תמורת הסכומים המפורטים בנספח ה' המצ"ב (לא כוללים מע"מ), ולא אציג כל תביעה או טענה בשל אי הבנה ו/או אי ידיעת תוכן מסמכי המכרז, תנאי ההסכם או נספחיו.
9. אם תתקבל הצעתי, הנני מתחייב לחתום על ההסכם עם המרכז הרפואי אסף הרופא **תוך שבוע ממועד החלטת ועדת מכרזים** ומסכים שכל המסמכים המצורפים למכרז מהווים חלק בלתי נפרד ומשלימים זה את זה, בכל מקרה של סתירה, כוחו של תנאי מיוחד עדיף על כוחו של תנאי כללי.
10. ידוע לי כי כתנאי לחתימה על ההסכם על-ידי המזמין, היה ואזכה במכרז, יהיה עלי להפקיד ערבות ביצוע, כמפורט בהסכם.
11. אני מצרף את כל המסמכים כנדרש במכרז כשהם חתומים על-ידי בכל דף ודף שלהם.
12. כל ההוצאות ו/או התשלומים ו/או ההשקעות ו/או העמלות ו/או האגרות הנובעים ו/או הנדרשים לצורך השתתפותי במכרז חלים עלי ורק עלי, ואתם לא תישאו בכל חבות ו/או התחייבות ו/או הוצאה בקשר להשתתפותי במכרז ו/או ההכנות הנדרשות לצורך ההשתתפות כאמור.
13. אמסור לכם מסמכים נוספים ו/או פרטים ו/או הבהרות הנדרשים לכם לצורך ניהול המכרז, במידה ואתבקש לכך על-ידיכם לאחר מועד הגשת הצעתי זו ובטרם ההכרזה על הזוכה במכרז כאן על-ידיכם. אני מוותר בזה ויתור מוחלט ובלתי מסויג על כל טענה ו/או תביעה שיש ו/או שתהיה לי כלפיכם בקשר עם פנייה (או אי-פנייה) דומה שתבוצע על-ידיכם למי מהמשתתפים במכרז כאן.

14. אנו מצהירים כי ידוע לנו שהמזמין יהא רשאי בכל עת, ובהתראה של 60 יום לבטל את המכרז ואת ההתקשרות על פיו ו/או חלק ממנה בשל סיבות תקציביות ו/או מנהליות ו/או ארגוניות ולא תהיינה לנו שום טענות ו/או תובענות לפיצויים.

15. איננו נמצאים ולא נמצא בניגוד עניינים עם עבודתנו אצל המזמין.

16. ידוע לנו כי המזמין אינו מתחייב לקבוע את ההצעה הזולה ביותר, או כל הצעה שהיא כזוכה וכי בחירת הזוכה תעשה בהתאם לאמות המידה שנקבעו ע"י המזמין.

17. כל המידע הנמסר על-ידי במסגרת הצעתי זו הינו שלם, מדויק ומשקף את האמת.

שם המציע _____

מספר ח"פ/ת"ז/אחר _____

חתימה _____

כתובת _____

מספר טלפון _____

מספר פקס _____

ת ש ק י ף מ ש ת ת ף

על המשתתף במכרז למלא התשקיף בהתאם לפרטים שלהלן :-

1. שם החברה / הספק/ המציע: _____
2. מס החברה (הרשום ברשם החברות) : _____
3. כתובת החברה : _____
4. טלפונים / פלאפונים : _____
5. פקס _____
6. שמות הבעלים : _____ מס ת.ז _____

7. המוסדות להם סופקו הציוד לחדר האוכל ב- 3 השנים האחרונות

שם המוסד לו סופקו הציוד לחדר האוכל	מועד אספקת הציוד לחדר האוכל	סוג הציוד לחדר האוכל	שם איש הקשר	טלפון רגיל/סולולרי

8. תיאור מערך האחזקה / טכנאים

הספק יציג את מערך הטכנאים ושירות האחזקה אותו הוא מפעיל.

1. תיאור כללי כולל הפריסה הארצית:

2. מיקום משרד /מוקד האחזקה:

3. אמצעי תחבורה / שינוע לטכנאים ולציוד :

4. טבלת כ"א טכנאים / אנשי אחזקה (לתחום מתן שרותי תיקון תקלות ואחזקה)

שנות ניסיון בתחום הרלוונטי	פירוט השכלה הרלוונטית	שם פרטי / משפחה	מס' סיד'
			1
			2
			3
			4
			5
			6
			7
			8
			9
			10

הננו מצהירים בזה שכל הפרטים דלעיל נכונים .

שם הספק _____ חותמת וחתימת הספק _____ תאריך _____

דרישות כלליות לאספקת ציוד לחדר האוכל

1. כללי:

- 1.1 ההתקשרות הנה לצורך רכישת ציוד לחדר האוכל ומתן שירותי תחזוקה כולל ציוד נלווה והכול כמפורט במכרז על נספחיו ובמפרט הטכני (נספח ד') (להלן: "השירותים" ו/או "הטובין").
- 1.2 העבודה כוללת אספקת כל העבודה/הציוד/המכשירים/החומרים, וביצוע כל הפעולות הקשורות לציוד חדר האוכל כמפורט במפרט הטכני ו/או בשרטוטים הנלווים; כולל גם כל דבר שהוא חלק מעבודה זו אף אם אינו מוזכר בפרוש, ובזה כלול: ייצור/הבאה/פירוק מאריזה/טיפול/הרכבה/הצבה/פילוס/חיבור כל הציוד, בהתאמה ללוח זמנים של קבלן הבניין, ובהתאם להנחיות המפקח מטעם יזם הפרויקט; וכן חיתוך/הטלאה הנדרשים להתקנת הציוד.
- 1.3 בכוונת בית החולים להקים מערך חדש של מטבח מרכזי אשר ישמש אותו באופן קבוע.
- 1.4 לצורך שקלול הצעות המשתתפים תילקח בחשבון עלות הציוד לחדר האוכל המופיע בכתב הכמויות כולל אחריות למשך 3 שנים ובנוסף עלות אחריות נוספת למשך **שנתיים** הכוללת שרות וחלפים (מעבר לתקופת האחריות הראשונית).
- 1.5 מובהר בזאת כי לביה"ח האופציה לבחור בספק זוכה אחד לכלל הציוד המופיע בכתב הכמויות ו/או לפצל את הזכייה בין במספר ספקים שונים בהתאם לשיקול דעתה ו/או בהתאם לדרישות ביה"ח.

2. תקופת ההתקשרות

- 2.1 ההתקשרות על פי מכרז זה תהיה ממועד חתימת ביה"ח על ההסכם ולמשך 36 חודשים. לביה"ח תהיה האופציה להאריך את ההתקשרות נשוא המכרז לתקופות נוספות של עד 12 (שנים עשר) חודשים כל אחת, בהתאם להודעת ביה"ח ובסה"כ לחמש (5) שנים ממועד ההתקשרות המקורי. מובהר, כי תנאי ההתקשרות יישארו ללא שינוי בתקופות האופציה בהתאם להצעת הספק למכרז זה.
- 2.2 למען הסר ספק מובהר בזה כי אין באמור לעיל משום התחייבות של ביה"ח להתקשר בהתקשרות נוספת כלשהי, כאמור ו/או להגביל את תקופת ההתקשרות.
- 2.3 מבלי לגרוע מכלליות האמור לעיל, ביה"ח רשאי להביא את ההתקשרות עם הספק לידי סיום, במהלך תקופת ההתקשרות, מכל סיבה שהיא, וזאת בהודעה בכתב אשר תימסר לספק לפחות 30 יום לפני סיום מועד ההתקשרות.

3. אחריות ותחזוקה

- 3.1 מחיר המערכת כולל אחריות מלאה, לרבות כל הציוד הנלווה המסופק על פי המפרט הטכני, לתקופה של שלוש שנים לפחות מתום תקופת הרצת המערכת של 30 יום ולאחר אישור בית החולים שהינה תקינה באופן מלא לשימוש. תקופת ההרצה עשויה להתארך או להתקצר בכפוף לקביעת ביה"ח.
- 3.2 זמן תגובת הספק והגעה לביה"ח בעת קבלת הודעה על תקלה כלשהי במערכת יהיה בתוך 6 שעות ממועד קבלת ההודעה, הכוונה בתגובה של תמיכה טכנית ברמת מהנדס שרות מוסמך מהארץ או מחו"ל. יש לציין כי על הספק לדאוג כי התקלה תבוא על פתרונה תוך 12 שעות לכל המאוחר ממועד הקריאה כולל סופ"ש וחגים.
- 3.3 במצב של תקלה משביתה, על הספק לתת פתרון חלופי למערכת עובדת ומתאימה לצורכי העבודה השוטפת במערך ההדחה תוך פרק זמן שלא יעלה על 12 שעות ממועד הקריאה כולל סופ"ש וחגים
- 3.4 ההגעה לאתר ותחילת העבודה תהיה בתאום עם איש הקשר של בית החולים ביחידת ההנדסה.

- 3.5 אם תיווצר תקלה במערכת המונעת את הפעלתה על המציע להחליף מיידית את המכלולים הפגומים ולדאוג לתקינותה המלאה של המערכת.
- 3.6 הספק יתחייב להחזיק אצלו מלאי מספיק של חלקי חילוף באופן שהשרות יהיה זמין, מהיר, ברמה גבוהה ולשביעות רצון הלקוח.
- 3.7 במקרה של תקלות ו/או החלפת רכיב כלשהו במערכת יתווסף זמן האחריות/השרות מיום הביצוע/התיקון בפועל לרכיב או לחלק המוחלף/מתוקן למניין תקופת האחריות/שרות כפי שהוגדרה ע"י מגיש ההצעה.
- 3.8 הספק יתחייב לאספקת חלפים מהמלאי בארץ, במידה ויידרשו חלקים אשר אינם במלאי הספק בארץ יתחייב המציע להביאם מחו"ל תוך פרק זמן שלא יעלה על 24 שעות ללא עלות נוספת בגין דחיפות,
- 3.9 זמני שירות- בימי חול, קריאות שרות שיתקבלו עד השעה 13:00 ייענו באותו היום, אחרי השעה 13:00 ייענו ביום למחרת עד השעה 10:00. קריאות שיתקבלו בימי ו', שבת וחג ייענו ביום העבודה שלאחר מכן עד השעה 10:00 (למעט תקלה משביתה כמצוין בסעיף 3.3 הנ"ל).
- 3.10 על הספק לבצע תחזוקה מונעת של המערכת, הכוללת בדיקה מקפת ויסודית אחת לשלושה חודשים, בתאום עם ביה"ח.
- 3.11 על הספק להתחייב לאחזקת תלקי חילוף מקוריים למשך 10 שנים מיום קבלת המערכת בבית החולים.

4. חוסר התאמה ו/או פגם בטובין

- 4.1 הספק אחראי לכל פגם, ליקוי, חוסר/מחסור, חוסר התאמה, איחור או פגם אחר שיתגלה בטובין המוזמנים, לרבות לעניין תכונותיהם, אריזתם, הובלתם, ו/או אספקתם ו/או התקנתם ולרבות כאלה הנובעים מטיב/איכות העבודה ו/או מטיב/איכות החומרים מהם יוצרו, נארזו ו/או מאי התאמתם למפרטים או לדגמים, לרבות בשל נסיבות הקשורות לאיכותם ו/או תכונותיהם ו/או בצד ג' כלשהו הקשור בייצורם, אחסנתם, אריזתם ו/או הובלתם של הטובין.
- 4.2 הספק יפצה וישפה את ביה"ח ו/או מי מטעמה בגין כל נזק, הפסד והוצאה שנגרמו ו/או ייגרמו לו ו/או למי מטעמו בקשר עם ליקוי או פגם כאמור לעיל ו/או כתוצאה מאי עמידת הספק באיזה מהתחייבויותיו על פי תנאי הפניה, נספחיה, התחייבויותיו ו/או כל דין, לרבות בקשר עם אי עמידה במועדים ו/או לעניין כמויות, איכות ועוד.
- 4.3 בכל מקרה של אי התאמה לתנאי הפניה או איזה מנספחיה ו/או חלק מהם, להזמנה ו/או למקובל ו/או להוראות דין, וכן בכל מקרה של פגם, ליקוי ו/או איחור במועד האספקה ו/או אי עמידה באיזה מתנאי האספקה (לרבות לעניין אופן אריזה, הובלה ו/או מסירה) כמו גם בכל מקרה אחר שהספק ו/או מי מטעמו הפר ו/או לא קיים התחייבות כלשהי מהתחייבויותיו, ביה"ח או ומי מטעמו ועל פי שיקול דעתו הבלעדי יהיה רשאי לבטל את ההזמנה, או לצמצם את היקפה ו/או לפסול את הטובין ו/או לדרוש החלפתם ועל הספק יהיה לפעול על פי הוראות ביה"ח.
- 4.4 החליט ביה"ח כאמור לעיל בסעיף 4.3, על הספק יהיה לאסוף ולסלק את הטובין באחריותו ועל חשבונו (לרבות במקרה של הוראה לאיסוף הטובין ממקום ו/או מקומות אליהן הועבר על ידי ביה"ח ו/או מי מטעמו, ולהחליף את הטובין, באם יורה על כך ביה"ח, בטובין שיתאימו להזמנה והכול תוך 48 שעות ממועד שנפסלו הטובין או אם ביה"ח יקבע פרק זמן אחר - תוך פרק הזמן שנקבע ע"י ביה"ח.
- 4.5 במקרה שהספק לא יסלק במועד את הטובין שנפסלו, ביה"ח יהיה רשאי לסלקם בכל אופן ולכל מקום שתמצא לנכון, לרבות מסירתם לידי צד ג' ו/או הפקרתם ו/או השמדתם, על פי שיקול דעתו ומבלי

שתישא באחריות כלשהי לטובין לצד ג' כלשהו ו/או להשלכות הכרוכות בסילוקן ולחייב את הספק בהוצאות הכרוכות בכך לרבות לעניין והובלתם, אחסונם וכיו"ב .

4.6 אין באמור כדי לוותר על זכות, סעד ו/או תרופה לה זכאי ביה"ח על פי תנאי הפניה, הסכם התקשרות, ההזמנה ו/או כל דין.

5. מרכיב המחיר בהצעות

5.1 הצעת המחיר הינה עבור פרויקט , תכלול את כל ההוצאות הכרוכות באספקת הטובין והתקנתו אצל הלקוח, לרבות, אך לא רק, הוצאות שילוח, מכסים, היטלים, מיסים וכיו"ב וכן הוצאות אריזה, העמסה, הובלה, פריקה, התקנת הציוד/המערכת באתר, הרכבתו, הרצתו והפעלתו באופן מלא ותקין, ולרבות הדרכת העובדים/אנשי צוות כנדרש במסמכי המכרז ונספחיו, כמו כן ללוות את בית החולים הפעלה ובהדרכה לציוד כפי הנדרש ע"י הנהלת מערך המזון או מי מטעמו למשך תקופת האחריות. אחריות כמפורט בתנאי הפניה וההזמנה ולרבות כל יתר התנאים והדרישות בפניה על נספחיה והסכם ההתקשרות ככל שקיים כזה. בכל מקרה ביה"ח לא ישלם כל תשלום נוסף ו/או אחר מעבר למפורט בהצעת המחיר וכל חוסר של פריט אשר לא צוין במסגרת המכרז ו/או הצעת הספק ייכלל כחלק מהצעת המשתתף .

5.2 המחירים המוצעים לא יכללו מע"מ. במידה והמשתתף ציין במפורש או במשתמע כי הצעתו כוללת מע"מ, ביה"ח יהיה רשאי להפחית מסכום המצוין בהצעה את ערך המע"מ הנכון למועד הגשת ההצעה, נכון למועד דיון כלשהו בהצעה, נכון למועד ביצוע ההזמנה, הרכש ו/או מועד התשלום בפועל והכול לפי שיקול דעת ביה"ח בלי שלמשתתף תהיה כל טענה בעניין.

5.3 המשתתף יכלול בהצעתו לפניה גם מחירים לפריטים הבאים שיהוו אופציה לרכש ע"י ביה"ח :

5.3.1 עלות שנת שירות לרבות חלפים מעבר לתקופת האחריות. יש לציין סכום ולא אחוזים.

5.3.2 עלות שנת שירות ללא חלפים מעבר לתקופת האחריות. יש לציין סכום ולא אחוזים.

5.3.3 מחירון חלפים מקוריים למערכת בציון % ההנחה שניתן מהמחירון.

6. התמורה

6.1 בגין אספקת ציוד חדר האוכל הנדרש בכתב הכמויות למקום הנדרש בבית החולים אסף הרופא לרבות אספקת שירותי התחזוקה, תשלום לספק התמורה בהתאם להצעתו כמפורט בנספח ה' למכרז (טופס הגשת הצעה), בתנאי שוטף +60 מיום סיום הרצת המערכת כמפורט בסעיף 3.1 לעיל.

6.2 התשלומים כאמור יבוצעו בכפוף להמצאת חשבונית מס מקורית ותעודת משלוח המאושרים לתשלום.

6.3 הייתה הצעת הספק נקובה במטבע חוץ תשלום התמורה בש"ח לפי שער החליפין היציג הידוע ביום האספקה.

7. מועדי אספקה

7.1 מובהר, כי המבנה בו יוצבו ויותקנו הטובין נשוא מכרז זה נמצא בשלב בנייה על ידי קבלן חיצוני וטרם הושלם, משכך, מועדי האספקה עשויים להשתנות בהתאם להתקדמות העבודות כאמור.

7.2 בכפוף לאמור בסעיף 7.1 לעיל ברצון ביה"ח שהטובין יהיו מותקנים ומוכנים לפעולה בביה"ח עד **לתאריך 1/10/2015** לכל המאוחר. מועד אספקה מדויק יהיה בתאום עם ביה"ח.

7.3 בכל מקרה הספק הזוכה לקיים קשר רציף עם הנהלת מערך המזון בביה"ח לקבלת זמני ביצוע מדויקים בהתייחסות לעבודות הקבלן בשטח.

7.4 מובהר, כי האופציה לשינוי מועדי ההתקנה שמורה לבית החולים בכפוף להודעה של- 60 יום מראש .

ציוד לרכישה * ציוד לייצור
מפרט טכני כללי

1. כתב כוונות

- 1.1. מסמכי המכרז מפרטים את כל סוגי העבודה/הציוד הנדרשים לייצור/להשלמת נושא המכרז/החוזה.
- 1.2. מפרט ותוכניות (שרטוטים) משלימים זה את זה, ויוצרים יחד מערכת עבודה שלמה אלא אם כן צוין במפורש אחרת; כל עבודה אחרת, שהיא נדרשת לשם הפעלה תקינה של ציוד המסופק ע"י יצרן/ספק, אף אם לא צוינה במפורש, תבוצע במסגרת מכרז/חוזה זה ללא תוספת מחיר.
- 1.3. הפירוט להלן מגדיר דרישות מזעריות לרמות ביצועים ורמת הביצוע לא תפחת מהן; יצרן/ספק אחראי להתקנה ולתפקוד נאותים של כל פריטי הציוד שיספק ויתקין במסגרת מכרז/חוזה זה.
- 1.4. יש לעמוד ככל האפשר במידות ובנתוני אנרגיה המתייחסים לציוד לרכישה – כל חריגה משמעותית מחייבת אישורו של מתכנן המטבחים.
- 1.5. אם יש סתירה בין הוראות יצרן למסמכי המכרז עליו להודיע מיד במסגרת שאלות ההבהרה ולקבל מענה מפורש בכתב לפני שימשיך בהכנת ההצעה למכרז.
- 1.6. מפרט זה נוגע לכל הפריטים המוזכרים להלן; במקום בו יש סתירה בין פרט משורטט לבין המפרט להלן, יפעל יצרן/ספק בהתאם להוראות ביה"ח.

2. מענה למכרז

- 2.1. עבור כל הציוד המוצע על פי המפרט הטכני יש לצרף פרוספקט (למעט ציוד המיוצר בארץ על ידי המציע)
 - 2.1.1. הפרוספקט המוצע יהיה בעברית או באנגלית בלבד
 - 2.1.2. יש להגיש פרוספקט מודפס או בפורמט אלקטרוני מקובל (תואם "מיקרוסופט אופיס" או PDF)
 - 2.1.3. יש לציין לגבי כל פרוספקט את מספר הפריט במכרז אליו הוא מתייחס
 - 2.1.4. בכל מקרה בו מוגש פרוספקט שאינו מקורי (לדוגמא: סריקה, צילום פקס וכו') יש לוודא שהחומר **בנוי וקריא**
 - 2.1.5. יש לציין במפורש את שם היצרן ואת הארץ בה מיוצר פריט הציוד
 - 2.1.6. במקום בו מצורף למפרט הטכני שאלון – **חובה** למלא אותו כנדרש
- 2.2. במקרה בו הציוד לייצור מיוחד מיוצר ע"י קבלן משנה (ולא ע"י החברה העונה למכרז), יש לציין במפורש את פרטי הקבלן בהצעה.
- 2.3. במסגרת המענה למכרז על המשתתף למלא במלואה את הטבלה הטכנית המצ"ב **כנספח יב** למכרז במקומות הרלוונטיים למשתתף.

3. העבודה הכלולה

- 3.1. העבודה כוללת אספקת כל העבודה/הציוד/המכשירים/החומרים, וביצוע כל הפעולות הקשורות לציוד מערכת המזון כמפורט במסמך זה ו/או בשרטוטים הנלווים; כולל גם כל דבר שהוא חלק מעבודה זו אף אם אינו מוזכר בפרוש, ובוה כלול: ייצור/הבאה/פירוק מאריזה/טיפול/הרכבה/הצבה/פילוס/חיבור כל הציוד, בהתאמה ללוח זמנים של קבלן הבניין, ובהתאם להנחיות המפקח מטעם יזם הפרויקט; וכן חיתוך/הטלאה הנדרשים להתקנת הציוד.
- 3.2. יצרן/ספק יתאם עם בעלי המקצוע השונים שיבצעו עבודת הכנה להתקנת הציוד לפי חוזה זה, כולל בין השאר בניית שקעים/תעלות/בסיסים; נקודות חיבור לצנרת ביוב/לצנרת אספקות/ לצנרת אוורור/לחיבורי חשמל, והוא אחראי לביצועו במועד, בגדלים ובאיכויות המתאימים.
 - 3.2.1. היצרן/ספק אחראי לפקח ולבדוק עבודות הכנה אלו, ולהבטיח כי פתחים בגודל מתאים יימצאו על מנת לאפשר את הכנסתו של הציוד הזה לתוך המבנה - ואת הצבתו במקום המיועד.
 - 3.2.2. היצרן/ספק אחראי לבדוק עבודת ציוד עם הגורמים/המקצועות השונים כך שרכיבים חשמליים/ מכאניים הכלולים בציוד יתאימו לסוג/חומרים/מאפיינים של רכיבים בשאר חלקי הבניין.
 - 3.2.3. היצרן/ספק אחראי להתקין כל הציוד המחומם/המופעל במנוע, כך שיפעל בצורה יעילה; לדאוג לפתחי אוורור נוספים, למגינים, למנדפים - או לאביזרים אחרים נוספים לפי הנחוץ; לציין תוספות/שינויים אלה על גבי שרטוטי ייצור; לשלוח שרטוטי ייצור אלה ליועץ, לקבל את אישורו ולצרף מכתב מיוחד המפרט כל תוספת/שינוי.

4. עמידה בתקנים (מתייחס לציוד אלקטרו מכני בלבד)

- 4.1. יצרן/ספק יבצע כל העבודות בחוזה זה, ויספק ציוד העומד בדרישות תקנים ארציים/מקומיים, ובדרישות התקנים הנוגעים לבטיחותם של חלקים נעים ומיקומים מסוכנים.
- 4.1.1. יצרן/ספק יציית לדרישות חוק/לתקנים/לצווי פיקוח על מצרכים ושירותים ישראלים בכל הנוגע לציוד חשמל, למכלי לחץ, לבנייה, לבטיחות ולתברואה – כולל גם:
- 4.1.1.1. חוק החשמל התשי"ד 1954 ותקנותיו;
- 4.1.1.2. הוראות למיתקני תברואה התשי"ל 1970 ותקנות משלימות;
- 4.1.1.3. חוק התכנון והבניה, התשכ"ה 1965 ותקנות התכנון והבניה;
- 4.1.2. ציוד מיובא יענה לדרישות חוק של אחד משלושה תקנים:
- 4.1.2.1. תקן ארצות הברית NSF/UL
- 4.1.2.2. תקן אירופאי CE
- 4.1.2.3. תקן ישראלי "ת.ג. 900"
- 4.1.3. ציוד מתוצרת הארץ שלגביו לא קיים תקן ישראלי יתאים לתקן ארה"ב NSF/UL או לתקן אירופאי CE
- 4.1.4. תקן בטיחות באש ת"י 1001/6 או NFPA/96
- 4.1.5. יש לוודא הארקה עבור כל ציוד החשמל; ציוד המקובע לרצפה יחובר לפס השוואת פוטנציאלים.

5. אחריות בין המקצועות השונים

- 5.1. היצרן/ספק מחויב בתיאום מול הגורמים האחרים ומול ציוד אחר הקיים/שיוקן בפרויקט.
- 5.2. תכניות החשמל והאינסטלציה של הציוד המסופק יועברו לידי היועצים הרלוונטיים של הפרויקט, לקבלת אישור; הספק יבצע שינויים התאמות לפי דרישותיהם.
- 5.3. כל לוחות החשמל שיסופקו – כולל כאלה האינטגרלים לציוד – חייבים באישור יועץ החשמל של הפרויקט ובודק מוסמך, אשר יאושר על ידי המזמין.
- 5.4. ברזים אשר יסופקו לפי תכנית – יותקנו ע"ג שולחנות/דלפקים/כיוורים; באחריות יצרן הציוד לוודא את סוג הברזים המסופקים ולהכין קדחים מתאימים ע"ג הציוד, מחוזקים מלמטה בפרופיל פלב"מ (עובי 2 מ"מ) בצורת "ח".
- 5.5. באחריות הספק להכין פתחי גישה מתאימים קדוחים/חתוכים לצנרת עבור ציוד (לפי תכנית); אם עבודת הקידוח/חיתוך מתבצעת באתר, היא תהיה זהה באיכותה לעבודה המתבצעת במפעל היצרן.

6. תיאום ופיקוח

- 6.1. במשך כל תקופת התקנת הציוד באתר יהיה מנהל עבודה מקצועי מטעם הספק, כדי להבטיח תאום מלא של העבודה עם גורמים ומקצועות מעורבים אחרים, ולאמת מיקומים וחיבורי אספקות.
- 6.2. עם השלמת ההתקנה, נציג הספק יפקח על כל הבדיקות/הבחינות/הכיוול, וידריך את צוות העובדים של ביה"ח בהפעלת הציוד.
- 6.3. באחריות היצרן/ספק להביא את הציוד הנרכש ל"מצב עבודה" – תפעול שוטף, לשביעות רצונו של המזמין.

7. הגשות ואישורים לפני ייצור/או אספקת הציוד

- 7.1. יצרן/ספק יקבל מהיועץ ו/או המזמין אישור לכל פריט ציוד ע"י הגשת תיאור טכני + פרוספקטים + שרטוטי עבודה.
- 7.2. ספק/יצרן יספק ליועץ, דוגמאות של כל החומרים בהם ישתמש בעבודתו, ללא עלות כספית, אם וכאשר יידרש לעשות כן; כל העבודה תתבצע בהתאם ל"דוגמאות מאושרות" אלו.

8. בדיקה ופסילה

- 8.1. ביה"ח או מי מטעמו רשאי להורות על הפסקת העבודה, בחלקה או בכללותה, עד שעבודה/חמרים/אביזרים/מיתקנים הנראים להם פסולים יפוננו, או להכריז על הפסקת החוזה בשל "אי-ביצוע", או בשל "אי-ביצוע כהלכה" - של מטרות/שרטוטים/הוראות.
- 8.2. בדיקות טיב תעשנה בכל "ציוד מיוצר" באשר לעובי חומרים, בזמן קבלתו (הבדיקות על חשבונו של יצרן/ספק).

9. תעודות אחריות

- 9.1. הספק יספק תעודת אחריות המכסה את כל פריטי הציוד החשמלי אותם סיפק לפרויקט.
- 9.2. תעודת האחריות תפרט את תנאי האחריות, הכוללת – אך לא מוגבלת – לנושאים הבאים: שרות תיקונים נדרשים, אחזקה וחלפים, ועלותה תהיה כלולה במחיר הציוד בכתב הכמויות.
- 9.3. תעודת האחריות תהיה לתקופה של 36 חודשים לפחות - אלא אם כן יצרן/ספק הציוד נותן תקופת אחריות ארוכה יותר, בצורה סטנדרטית, או עבור ציוד שלגביו נדרשת במפורש (בגוף המכרז) תקופת אחריות ארוכה יותר.
- 9.4. תחילת תקופת אחריות תקבע מיום הפעלת הציוד במטבח, אך לא מעבר ל-8-6 חודשים מיום התקנת הציוד.

10. ציוד מיוצר במיוחד – חומרים

- 10.1. חומרים המשמשים לייצור יהיו חדשים ללא פגמים מפחיתי חוזק/אורך חיים/ מראה אסתטי; גזרות/ יצורות/ תעורגלנה ותעשנה במבלט/במשיכה/בלחיצה, לפי צורך, כך שיתקבלו מחתכים (פרופילים) נקיים; יש לבצע העבודה בצורה ישרה ומפולסת, עם קצוות אחידים ופינות מעוגלות על רדיוסים אמיתיים.
- 10.2. כל השטחים החיצוניים/הפנימיים יבוצעו **מפלדה בלתי מחלידה** (להלן: **פלב"מ**), אלא אם כן צוין במפורש במפרט מיוחד של הציוד ובתוכניות.
- 10.3. פלב"מ יהיה מסוג 18-8/304 עם 7-9 אחוז ניקל ולא-יותר מ-0.12 אחוז פחמן.
- 10.4. אין להשתמש בפח שעוביו פחות מ-0.8 מ"מ.
- 10.5. ברגים ואומים יהיו עשויים מפלב"מ.
- 10.6. **חמרן** (אלומיניום): פחי חמרן יהיו מטיפוס S-3, H 3/4; חיבורים ייעשו בריתוך נקודות' או ע"י 'מסמרות שקועות' במרחקים שאינם עולים על 5 ס"מ.
- 10.7. במקומות בהם לא צוינו מידות אחרות לעובי פח פלב"מ, תחייב הרשימה שלהלן:

בעובי 3 מ"מ	10.7.1. רכיבים לקונסטרוקציה כבדה: פרופילים מפח פלב"מ
בעובי 3 מ"מ	10.7.2. חיזוקים אופקיים מצינור פלב"מ
בעובי 2 מ"מ	10.7.3. חיזוקים, זוויתנים, פרופילים, רכיבי קונסטרוקציה, משטחים
בעובי 1.5 מ"מ	10.7.4. משטחי שולחנות/דלפקים, משטחי טפטוף, כיורים, מנדפים
בעובי 1.25 מ"מ	10.7.5. מדפים תחתונים/עליונים (פנים וחוף), קערות לחוצות
בעובי 1 מ"מ	10.7.6. דלתות, דפנות צדדיות/אחוריות, "פאנלים"
בעובי 0.8 מ"מ	10.7.7. דופן פנימי לדלתות ופאנלים

11. ציוד ליצור מיוחד – מבנה

- 11.1. משטחי פלב"מ יהיו אחידים ויקבלו גימור שווה לליטוש מספר 4' (ליטוש מבריק) בחזיתות/בשטחים נראים לעין, כשהטקסטורה/כיוון הליטוש הם אחידים בשטחים צמודים.
- 11.2. תפרים/פינות במשטחי מתכת בשולחנות יהיו מרותכים/מושחזים בצורה חלקה/מלוטשים.
- 11.3. צינורות פלב"מ יהיו בלי תפר, לא מרותכים, בקוטר/עובי דופן כמפורט, עגולים ומלוטשים מסביב, לתיאום עם משטחים סמוכים.
- 11.4. מסגרות/חיזוקים/חלקי מבנה/גופים ייעשו מזוויתני פלב"מ ומפרופילי פלב"מ, במידות אשר מצוינות במפרטים/בתוכניות.

12. ציוד לייצור מיוחד – הגשות לאישור

- 12.1. הספק יספק שרטוטים לציוד מיוצר במיוחד, עם: מידות, חומרים, הרכבה, פרזול לסוגיו וכל נתון אחר הנוגע לציוד זה; כל יחידה תצוין במספר פריט ובשרטוטים ייכללו גם 'פרטים סטנדרטיים'.
- 12.2. כל השרטוטים יבוצעו בתוכנת Solidworks או בתוכנה שוות-ערך.
- 12.3. ציוד ישורטט במבטים תלת מימדי, במבט על, במבט צד, חזית וחתך, בקני"מ 1:20 ו/או 1:10

12.4. השרטוטים יוגשו בגיליון מודפס (לפי דרישה) ובקובץ PDF

12.5. ציוד יועבר לייצור רק לאחר קבלת אישור בכתב של המזמין (או של נציג מטעמו) ושל יועץ המטבחים לשרטוטים אשר הועברו.

13. אספקה והתקנת הציוד

13.1. באחריות הספק לשמור על כל פרטי הציוד בזמן המשלוח/ההתקנה מפני כל פגיעה, עד לקבלת המיתקן ע"י המפקח/היועץ; יש לגמור מחדש מקומות פגומים לאחר ההתקנה כך שלא יהיו טלאים/חיבורים חופפים/קיפולים שייראו לעין; 'ליטוש נקודתי' לא יאושר; יינתן גימור מחדש לפח שלם; "ציוד מיוצר מפלב"מ" יכוסה בריעת מגן פלסטית, שתוסר רק בקבלה סופית של הציוד.

13.1.1. הוצאות/עבודות התאמה אשר קשורות בשבירה/בתיקון של קירות/מחיצות/קירות/רצפות, נדרשות להכנסת ציוד, תהינה מוטלות על ספק/יצרן הציוד.

13.1.2. בחיבור ציוד - יצרן/ספק ישתמש רק בחיבורים שאינם נראים לעין.

13.1.3. כאשר פריט ציוד נסמך על בסיס/רצפה והפריט מתנענע ורועד, יצרן/ספק יהדק אותו בברגי פלב"מ, כך שיימנעו הרעד והנענע.

13.1.4. מנועים/משאבות/מכשירים חשמליים שהם חלק מפריטי ציוד יישמרו מפני לכלוך בניה/אבק/ התזות/רטיבות - עד לקבלתם ע"י המפקח/היועץ.

13.1.5. בגמר עבודות ההתקנה, הספק ינקה/יבריק/ישמן את כל הציוד, כך שיהיה מוכן להפעלה; יש להרחיק כל מדבקות וחומרי אריזה ולהשאיר המקום נקי ומטאטא; יש לערוך סידורים למבדק אחרון ולהדגמה - לפני 'בדיקת הקבלה הסופית'.

14. חוברות תפעול ותחזוקה

14.1. יצרן/ספק ייתן הדרכה מפורטת למפעילי המטבח ולאנשי האחזקה של הבעלים בתפעול שוטף של כל פריטי הציוד, ובאחזקתם התקופתית.

14.2. הדרכה תינתן ע"י יצרן/ספק אחרי גמר התקנת הציוד - ותפעולו - ובהתאם להוראות ולדרישות ביה"ח או מי מטעמו.

14.3. לא יאוחר מ-2 שבועות לפני הגעת פריט ציוד ראשון, יצרן/ספק יגיש שלושה (3) עותקים מודפסים של 'מדריך תפעול ותחזוקה', המכסה כל ציוד סטנדרטי/תפעולי (לחילופין): מדריכים נפרדים לתפעול ולתחזוקה).

14.4. 'מדריך תחזוקה' יכלול רשימת חלקים מלאה והוראות אחזקה.

14.5. בכל מדריך יהיו תוכן עניינים וחוצצים מובלטים לכל מספר פריט.

במידה והפרוספקטים והוראות התפעול של פריטי הציוד אינם כתובים בשפה העברית, יש לתרגם לעברית ולהעבירם ביחד עם המקור.

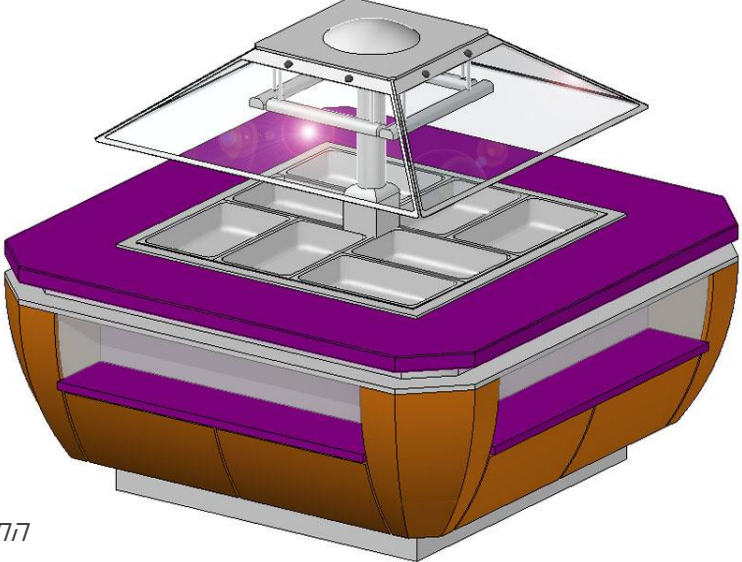
כמות: 1	פגודה חמה 8 גסטרו	פריט מספר: RNK-6
מידות בס"מ: אורך - 200 רוחב - 200 גובה - 175		
 <p data-bbox="181 891 754 920">התמונה להמחשה בלבד – ראה טקסט לפרטים!</p>		
ייעוד:	אחסון ותצוגה מחוממת של מזון ללקיחה עצמית, בטמפרטורת משטח עליון של +80°C (בטמפרטורת סביבה של עד +43°C).	
אנרגיה:	תלת פאזי, 11 ק"ו	
תכולה:	8 תבניות בגודל GN 1/1.	
כולל:	<p>משטח עליון/מוביל מגשים עשוי אבן קיסר; אגן מרכזי המיועד להכנסת 8 תבניות בעומק 200 מ"מ; גופי חימום – מוגנים בפני מים – בהספק של 1.4 ק"ו כ"א, מותקנים בתחתית האגן; מדפים פתוחים לצלחות בכל ההיקף, מתאימים לאחסון צלחות בקוטר מינימלי של 23 ס"מ; סגירה היקפית ע"י פאנלים משופעים עשויים פל"ב"מ, מחופים בפורמיקה; מגן עיטוש עליון בצורת כיפה ריבועית, עם מערכת תאורה המכוונת למזון; מגן העיטוש יהיה ניתן לכיוון (למעלה ולמטה); גופי חימום המותקנים מתחת למגן העיטוש, לחימום עילי של המזון; כבל חשמל + תקע; לוח פיקוד עבור כל פונקציות הדלפק, עם סימסטר לכיוון טמפרטורת האגן וצג דיגיטלי; 4 גלגלים משוגעים (Casters) 6", המותאמים למשאות כבדים (Heavy-Duty); הגלגלים מוסתרים ע"י פאנלים ניתנים-להסרה; שורה אחת של תאורת LED בהיקף הדלפק, מעל לפאנל ההסתרה.</p>	
מבנה:	<p>הדלפק בנוי מקונסטרוקציה של צנורות פל"ב"מ, מחוזק לנשיאת 150 ק"ג/מטר; האמבט בנוי פל"ב"מ בדופן כפולה; מגן העיטוש בנוי מזכוכית מחוסמת ומלוטשת, בעובי מינימלי של 6 מ"מ; גופי התאורה מוגנים מפני ניפוץ; חיבור גלגלים לשלדת הדלפק יתבצע באמצעות פלטת פל"ב"מ 304, עם 4 ברגים לפחות; כל חלקי המתכת בנויים מפל"ב"מ 304, בגימור חיצוני של "ליטוש מבריק"; כל חלקי הפלסטיק – מפלסטיק קשיח המאושר לשימוש במפעלי מזון.</p>	
גימור:	<p>אבן קיסר – יתומחר לפי אבן קיסר סדרה 4000, גוון 4130; פורמיקה – תתומחר לפי דגם 4261RU – אלון מעושן של חב' DUROPAL; תאורת LED - RGB בצפיפות 30 לד למטר, מוגן מים; עיצוב וגימור הדלפק – בכפוף לאישור אדריכל הפרויקט.</p>	
ציוד נילווה סטנדרטי:	<p>סט פסי תליה ניתנים-להסרה להכנסת תבניות GN 1/1; סט כנ"ל להכנסת תבניות 1/4 ו-1/3 GN – בתיאום עם הלקוח.</p>	

הפריט יסופק עם:

פיקוד להפעלה בשבת

מיועד לאפשר הפעלת המכשיר בשבת ובחגי ישראל על פי ההלכה, בהתאם להנחיות; מותאם להנחיות "המכונים הטכנולוגיים ההלכתיים" (עם **אישור בכתב** ממכון "צומת" בראשות הרב רוזן או "המכון הטכנולוגי-הלכתי" בראשות הרב הלפרין); המכשיר יסופק עם התקן נעילה שקוף (כולל מנעול ומפתחות) אשר ימנע שימוש בלוח הפיקוד הרגיל בשבת וחג.

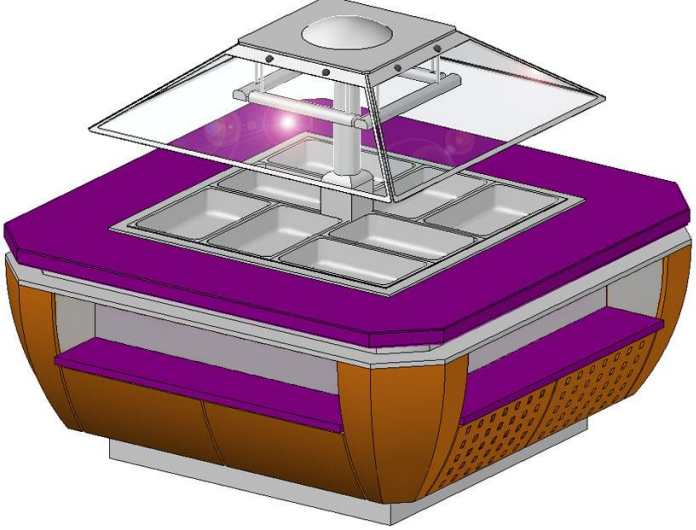
כמות: 1	פגודה קרה 8 גסטרו	פריט מספר: RNK-7
מידות בס"מ: אורך - 200 רוחב - 200 גובה - 175		
 <p data-bbox="177 696 751 730"><i>התמונה להמחשה בלבד – ראה טקסט לפרטים!</i></p>		
<p>ייעוד: אחסון ותצוגה מקוררת של מזון ללקיחה עצמית, בטמפרטורות שבין +2°C ל-+6°C (בטמפרטורת סביבה של עד +43°C).</p>		
<p>אנרגיה: חד פאזי</p>		
<p>תכולה: 8 תבניות בגודל GN 1/1.</p>		
<p>כולל: משטח עליון/מוביל מגשים עשוי אבן קיסר; אמבט מרכזי מקורר באוויר מסוחרר, שרצפתו משופעת אל מוצא ניקוז 1"; מדחס קירור (ראה בהמשך); מדפים פתוחים לצלחות בכל ההיקף, מתאימים לאחסון צלחות בקוטר מינימלי של 18 ס"מ; סגירה היקפית ע"י פאנלים משופעים עשויים פל"ב"מ, מחופים בפורמיקה – כולל פאנלים מאוררים עבור מדחס הקירור; מגן עיטוש עליון בצורת כיפה ריבועית; מערכת תאורה עילית; מגן העיטוש יהיה ניתן לכיוון (למעלה ולמטה); מפזר קור מובנה; כבל חשמל + תקע; לוח פיקוד מותקן מתחת למשטח, עם תרמוסטט, צג טמפ. דיגיטלי ונורית בקרה; 4 גלגלים משוגעים (Casters) 6", המותאמים למשאות כבדים (Heavy-Duty); הגלגלים מוסתרים ע"י פאנלים ניתנים-להסרה; שורה אחת של תאורת LED בהיקף הדלפק, מעל לפאנל ההסתרה.</p>		
<p>מבנה: הדלפק בנוי מקונסטרוקציה של צנורות פל"ב"מ, מחוזק לנשיאת 150 ק"ג/מטר; האמבט המקורר בנוי פל"ב"מ, בדופן כפולה ומבודדת; מגן העיטוש בנוי מזכוכית מחוסמת ומלוטשת, בעובי מינימלי של 6 מ"מ; מערכת התאורה מותאמת לתנאי הקור והלחות בדלפק, עם גופי תאורה מוגנים מפני ניפוץ; חיבור גלגלים לשלדת הדלפק יתבצע באמצעות פלטת פל"ב"מ 304, עם 4 ברגים לפחות; כל חלקי המתכת בנויים מפל"ב"מ 304, בגימור חיצוני של "ליטוש מבריק"; כל חלקי הפלסטיק – מפלסטיק קשיח המאושר לשימוש במפעלי מזון.</p>		
<p>גימור: אבן קיסר – יתומחר לפי אבן קיסר סדרה 4000, גוון 4130; פורמיקה – תתומחר לפי דגם 4261RU – אלון מעושן של חב' DUROPAL; תאורת LED - RGB בצפיפות 30 לד למטר, מוגן מים; עיצוב וגימור הדלפק – בכפוף לאישור אדריכל הפרויקט.</p>		
<p>ציוד נילוה סטנדרטי: 80 פסי תליה ניתנים-להסרה להכנסת תבניות GN 1/1; 80 כנ"ל להכנסת תבניות 1/4 ו-1/3 GN – בתיאום עם הלקוח.</p>		

הפריט יסופק עם:

יחידת קירור אינטגרלית

מדחס הקירור מובנה במקרר;
המדחס מותאם לעבודה רצופה בטמפרטורת סביבה של $+43^{\circ}\text{C}$;
מותאם לעבודה עם גז קירור "ידידותי לסביבה" (HCFC free) מסוג R134a.

פיקוד להפעלה בשבת

מיועד לאפשר הפעלת המכשיר בשבת ובחגי ישראל על פי ההלכה, בהתאם להנחיות;
מותאם להנחיות "המכונים הטכנולוגיים ההלכתיים" (עם **אישור בכתב** ממכון "צומת" בראשות הרב רוזן או
"המכון הטכנולוגי-הלכתי" בראשות הרב הלפרין);
המכשיר יסופק עם התקן נעילה שקוף (כולל מנעול ומפתחות) אשר ימנע שימוש בלוח הפיקוד הרגיל בשבת
וחג.

חיבור למערכת בקרה מרכזית

הפריט יחובר למערכת בקרה מרכזית של הפרוייקט;
באחריות הספק לספק את כל המרכיבים/האביזרים המתאימים לחיבור בקרה זו;
המקרר יאפשר אגירת נתונים בהתאם לדרישות HACCP.

כמות: 1	ארון חימום נייד 36 תבניות	פריט מספר: RNK-10
מידות בס"מ : אורך - 77 רוחב - 93 גובה - 180		
<div style="text-align: right; margin-right: 100px;">  </div> <p style="text-align: center;">התמונה להמחשה בלבד – ראה טקסט לפרטים!</p>		
	אחסון ושינוע מחומם של תבשילי מזון בטמפרטורות שבין +30°C ל-+90°C.	ייעוד:
	חד-פאזי, 3 ק"ו.	אנרגיה:
	36 תבניות GN 1/1 בעומק 6 ס"מ.	תכולה:
	<p>מפוח ומערכת לפיזור אויר חם בחלל הארון; מתקן מבוקר-חשמלית להוספת לחות ולניקוז אדי עיבוי בחלל הארון; לוח פיקוד עם פיקוד תרמוסטטי וקביעת דרגת הלחות, ועם טרמומטר דיגיטלי להצגת טמפרטורת התא; דלת עם צירים פינתיים וידית פתיחה שאינה חורגת מתחום הארון; ברז כדורי לניקוז מתקן הלחות ולניקוי תא הארון; גלגלים "משוגעים" (Casters) - שני הקדמיים עם מעצור - ומגני התנגשות (Bumpers) הקפיים; ידיות הסעה משני צידי הארון.</p>	כולל:
	<p>גוף הארון והדלת עשויים פלב"מ 304 בדופן כפולה, עם בידוד מלא; המסלולים הפנימיים כבושים בדפנות תא הארון; הדלת עם אטם פלסטי היקפי; ידיות ההסעה מבודדות לחום; הגלגלים מסוג Heavy-Duty – מותאמים לעבודה מאומצת בעומסים גבוהים; כל החלקים הפלסטיים עשויים פלסטיק קשיח המאושר לשימוש במפעלי מזון.</p>	מבנה:
	4 מדפי רשת עשויים פלב"מ בגודל GN 2/1	ציוד נילווה סטנדרטי

הפריט יסופק עם:

דלת עם צירים מימין

פיקוד להפעלה בשבת

מיועד לאפשר הפעלת המכשיר בשבת ובחגי ישראל על פי ההלכה, בהתאם להנחיות;
מותאם להנחיות "המכונים הטכנולוגיים ההלכתיים" (עם **אישור בכתב** ממכון "צומת" בראשות הרב רוזן או
"המכון הטכנולוגי-הלכתי" בראשות הרב הלפרין);
המכשיר יסופק עם התקן נעילה שקוף (כולל מנעול ומפתחות) אשר ימנע שימוש בלוח הפיקוד הרגיל בשבת
וחג.

כמות: 3	ארון חימום נייד 36 תבניות	פריט מספר: RNK-10A
מידות בס"מ: אורך - 77 רוחב - 93 גובה - 180		
 <p data-bbox="475 757 1059 792" style="text-align: center;"><i>התמונה להמחשה בלבד – ראה טקסט לפרטים!</i></p>		
	אחסון ושינוע מחומם של תבשילי מזון בטמפרטורות שבין +30°C ל-+90°C.	ייעוד:
	חד-פאזי, 3 ק"ו.	אנרגיה:
	36 תבניות GN 1/1 בעומק 6 ס"מ.	תכולה:
	<p>מפוח ומערכת לפיזור אויר חם בחלל הארון; מתקן מבוקר-חשמלית להוספת לחות ולניקוז אדי עיבוי בחלל הארון; לוח פיקוד עם פיקוד תרמוסטטי וקביעת דרגת הלחות, ועם טרמומטר דיגיטלי להצגת טמפרטורת התא; דלת עם צירים פינתיים וידית פתיחה שאינה חורגת מתחום הארון; ברז כדורי לניקוז מתקן הלחות ולניקוי תא הארון; גלגלים "משוגעים" (Casters) - שני הקדמיים עם מעצור - ומגני התנגשות (Bumpers) הקפיים; ידיות הסעה משני צידי הארון.</p>	כולל:
	<p>גוף הארון והדלת עשויים פלב"מ 304 בדופן כפולה, עם בידוד מלא; המסלולים הפנימיים כבויים בדפנות תא הארון; הדלת עם אטם פלסטי היקפי; ידיות ההסעה מבודדות לחום; הגלגלים מסוג Heavy-Duty – מותאמים לעבודה מאומצת בעומסים גבוהים; כל החלקים הפלסטיים עשויים פלסטיק קשיח המאושר לשימוש במפעלי מזון.</p>	מבנה:
	4 מדפי רשת עשויים פלב"מ בגודל GN 2/1	ציוד נילווה סטנדרטי

הפריט יסופק עם:

דלת עם צירים משמאל

פיקוד להפעלה בשבת

מיועד לאפשר הפעלת המכשיר בשבת ובחגי ישראל על פי ההלכה, בהתאם להנחיות;
מותאם להנחיות "המכונים הטכנולוגיים ההלכתיים" (עם **אישור בכתב** ממכון "צומת" בראשות הרב רוזן או
"המכון הטכנולוגי-הלכתי" בראשות הרב הלפרין);
המכשיר יסופק עם התקן נעילה שקוף (כולל מנעול ומפתחות) אשר ימנע שימוש בלוח הפיקוד הרגיל בשבת
וחג.

כמות: 1	אגן טיגון עמוק חשמלי 20+20 ליטר	פריט מספר: RNK-11
מידות בס"מ : אורך - 80 רוחב - 90 גובה - 85		
 <p data-bbox="459 633 1034 667">התמונה להמחשה בלבד – ראה טקסט לפרטים</p>		
	ישמש לטיגון מזון בשמן עמוק.	ייעוד:
	תלת-פאזי, 33 ק"ו	אנרגיה:
	<p>שני אגנים שקועים, משופעים אל מוצא ניקוז, כ"א בתכולה של 18-20 ליטר שמן; גופי חימום בעלי הספק גבוה, מוגנים בשרוולי אינקולוי, מתאימים לטמפרטורת עבודה שבין 105°C ל- 185°C – ניתנים להוצאה והחזרה מהירה לצורך ניקיון האגן; אזור קר (Cold Zone) בתחתית כל אגן, ללכידת פסולת; מתקן לתליית סל הטיגון מחוץ לכל לאגן; ברז כדורי 1" לניקוז שני האגנים; ארון תחתון לאחסון מיכל קליטת שמן, עם שתי דלתות כנף, כ"א עם צירים נסתרים וידית שקועה; לוח פיקוד הכולל כיוון טמפרטורה תרמוסטטי ונורת ביקורת; כיבוי אוטומטי במצב של חימום-יתר.</p>	כולל:
	<p>האגן השקוע עשוי בלחיצה – ללא חיבורים ו"תפרים"; לוח הפיקוד אינו חורג מתחום הכיריים; עשוי מפלב"מ 304, בגימור של "ליטוש מבריק"; צידי המכשיר חתוכים בלייזר – לחיבור מושלם לרכיבים אחרים בקו בישול; בקו בישול – יציג חזית אחידה עם כל פריטי הציוד האחרים! תקן הגנה מפני מים – IPX5 לפחות.</p>	מבנה:
	שני סלי טיגון עשויים רשת צפופה של חוטי פלב"מ מצופים בכרום, עם ידית מבודדת חום; מיכל עשוי פלב"מ לקליטת שמן משומש; מכסה עשוי פלב"מ לכיסוי אגן הטיגון.	ציוד נילווה סטנדרטי:

הפריט יסופק עם:

רגליים (עם פאנל הסתרה קדמי)

רגליים קצרות, ניתנות לכיוונון, עם הלבשה פלסטית נגד-החלקה;
טווח הכיוונון – 50 מ"מ;

עם פאנל עשוי פלב"מ, המסתיר את הרגליים בחזית;
הפאנל מתחבר אל הרגליים באמצעות מחברים – להסרה והחזרה מהירה לצורך ניקוי.

כמות: 1	גרידל צדפה כפול - שתי פלטות	פריט מספר: RNK-12
מידות בס"מ: אורך - 90 רוחב - 86 גובה - 45		
<div style="display: flex; justify-content: space-between;"> <div data-bbox="300 495 625 562"> <p>התמונה להמחשה בלבד – <u>ראה טקסט לפרטים!</u></p> </div> <div data-bbox="842 230 1469 640">  </div> </div>		
	טיגון שטוח של בשר.	ייעוד:
	תלת-פאזי, 36 ק"ו	אנרגיה:
	<p>משטח טיגון עשוי פלדה מצופה כרום, עם שני אזורי חימום – כל אחד עם פיקוד נפרד – המיועדים לעבודה בטמפרטורות שבין $+65^{\circ}\text{C}$ ל- $+205^{\circ}\text{C}$; שתי פלטות עיליות מתרוממות, המיועדות לעבודה בטמפרטורות שבין $+65^{\circ}\text{C}$ ל- $+215^{\circ}\text{C}$; כל פלטה עם משטח טיגון עשוי פלדה מצופה כרום; כל פלטה ניתנת לייצוב בכל זווית שבין 30° ל- 60° מעל למשטח התחתון, עם אפשרות לכיוונון מרחק המגע מהמשטח לפי המוצר המטוגן (0 – 2.5 ס"מ); עם לוח בקרה דיגיטלי ניתן-לתכנות, המאפשר שליטה נפרדת בכל אזורי הטיגון; עם הרמה אוטומטית של הפלטות העליונות לפי תכנית עבודה (ניתן גם להרים ידנית); המשטח התחתון עם מגן התזה היקפי ועם מגירה לאיסוף וריקון שומנים; עם 4 רגליים קצרות, ניתנות לכיוונון.</p>	כולל:
	<p>כל מערכות הפיקוד והבקרה מוגנות מפני מכות ומפני התזה; כל חלקי המתכת עשויים פלב"מ 304, בגימור חיצוני של "ליטוש מבריק"; ידיות ההרמה של הפלטות העליונות מבודדות לחום; כל החלקים הפלסטיים עשויים פלסטיק קשיח המאושר לשימוש במפעלי מזון.</p>	מבנה:
	מגב ניקוי וקרצוף המותאם למשטח מצופה כרום.	ציוד נילווה סטנדרטי:

הפריט יסופק עם:

מעמד נייד לגריל

מחוזק לנשיאת המכשיר ומותאם למידותיו;
מיועד להביא את המכשיר לגובה עבודה של 90 ס"מ;
בנוי בשלמות מצינורות פלב"מ מרובעים ומפח פלב"מ – כולם בעובי/עובי דופן של 1.5 מ"מ לכל הפחות;
עם מדף תחתון;
עם גלגלים "משוגעים" (Casters) המיועדים לעבודה בעומס כבד (Heavy-Duty) – 2 הקדמיים עם מעצור.

כמות: 1	סוללה עם פיה מסתובבת לכיור עבודה קטן	פריט מספר: RNK-14
	ישמש בעמדות עבודה עם כיור עבודה קטן.	ייעוד:
	ברז מסוג "מיקסר" למים חמים/קרים, מיועד להתקנה מעל לפתח במשטח העבודה; עם פיה מסתובבת ארוכה (20 ס"מ לפחות); ידית להפעלה/התאמת טמפרטורת המים; שני מחברים תחתונים עם צינורות גמישים להתחברות אל צנרת המים באתר.	כולל:
	כל חלקי המתכת עשויים פלב"מ, בציפוי חיצוני של כרום.	מבנה:

כמות: 1	משטח מחומם לחיתוך בשר	פריט מספר: RNK-15
מידות בס"מ : אורך - 73 רוחב - 75 גובה - 34		
<div data-bbox="1042 230 1461 678" data-label="Image"> </div> <p data-bbox="467 656 1042 689" style="text-align: center;">התמונה להמחשה בלבד – ראה טקסט לפרטים</p>		
	ישמש כעמדת חיתוך בשרים קדמית.	ייעוד:
	חד-פאזי	אנרגיה:
<p data-bbox="352 801 1262 974">קופסא סגורה עם גופי חימום מובנים, ובה שקע המתאים לתבנית עבודה; שני פנסי חימום עיליים; מגן עיטוש משופע מזכוכית; פאנל פיקוד אינטגרלי, הכולל נורית בקורת, תרמוסטט ומתג הפעלה/כיבוי; רגליות פלסטיות נגד החלקה.</p>		כולל:
<p data-bbox="400 987 1262 1126">פנסי החימום מוגנים מפני ניפוץ, מורכבים על עמודים בחזית הקופסא; מגן העיטוש עשוי זכוכית מחוסמת, תלוי בין עמודי התאורה; כל חלקי המתכת עשויים מפלב"מ 304, בגימור של ליטוש מבריק; חלקי הפלסטיק עשויים מפלסטיק קשיח המאושר לשימוש במפעלי מזון.</p>		מבנה:
	תבנית עשויה פלב"מ 304, מותאמת לשקע.	ציוד נילוה סטנדרטי:

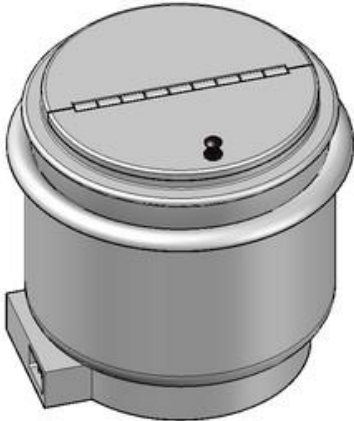
כמות: 4	מרקיה 11 ליטר דרוף-אין	פריט מספר: RNK-20
מידות בס"מ: אורך - 31 רוחב - 31 גובה - 28		
		
התמונה להמחשה בלבד – ראה טקסט לפרטים		
ייעוד:	אחסון ותצוגה מחוממת של מרק בקו שרות עצמי.	
אנרגיה:	חד-פאזי, 1.0 ק"ו	
תכולה:	11 ליטר.	
כולל:	<p>אגן עם שוליים מוגבהים להתקנת הפריט בצורה מבונה (Drop-In) בפתח בדלפק, מיועד להחזיק בתוכו מיכל נשלף (Insert) בתכולה של 11 ליטר;</p> <p>גופי חימום המובנים בתחתית האגן, ומיועדים לשמור על תכולתו בטמפרטורה קבועה שבין 70°C ל-77°C;</p> <p>מכסה עליון הנפתח באמצעות ציר מרכזי, עם ידית מבודדת לחום;</p> <p>ויסות חום באמצעות מנגנון סימרטט;</p> <p>לוח פיקוד הכולל סימרטט ונורית בקרה (יותקן בגוף הדלפק);</p> <p>תחתית האגן משופעת אל מוצא ניקוז עם ברז כדורי.</p>	
מבנה:	עשוי בשלמות מפלב"מ, בגימור פנימי וחיצוני דקורטיבי.	
ציוד נילוה סטנדרטי:	שני מיכלים נשלפים (Insert) עשויים פלב"מ, בתכולה של 11 ליטר.	
הערה:	יותקן בדלפק (פריט 36A) – יסופק ויותקן באתר כחלק בלתי נפרד מהדלפק.	

הפריט יסופק עם:

פיקוד להפעלה בשבת

מיועד לאפשר הפעלת המכשיר בשבת ובחגי ישראל על פי ההלכה, בהתאם להנחיות; מותאם להנחיות "המכונים הטכנולוגיים ההלכתיים" (עם אישור בכתב ממכון "צומת" בראשות הרב רזן או "המכון הטכנולוגי-הלכתי" בראשות הרב הלפרין); המכשיר יסופק עם התקן נעילה שקוף (כולל מנעול ומפתחות) אשר ימנע שימוש בלוח הפיקוד הרגיל בשבת וחג.

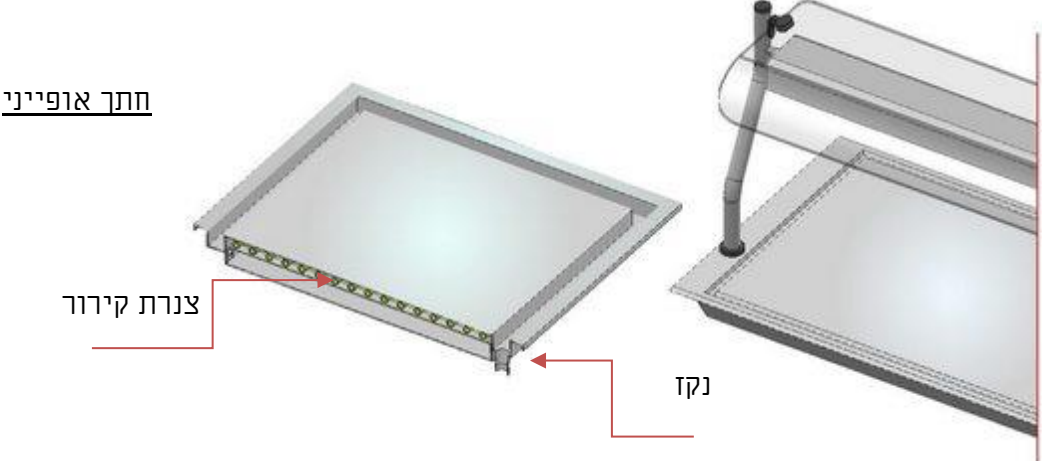
כמות: 1	פלטת מקוררת עם מגן עיטוש	פריט מספר: RNK-21
מידות בס"מ: אורך - 200 רוחב - 65 גובה - 45		
<div style="text-align: center;">  </div> <p style="text-align: center;"><u>התמונה להמחשה בלבד – ראה טקסט לפרטים</u></p>		
	<p>אחסון מקורר פתוח של מזון הנתון בכלי הגשה - בטמפרטורות שבין $+4^{\circ}\text{C}$ ל-$+6^{\circ}\text{C}$ (בטמפרטורת סביבה של עד $+43^{\circ}\text{C}$).</p>	<p>ייעוד:</p>
	<p>חד-פאזי, 0.7 כ"ס</p>	<p>אנרגיה:</p>
	<p>משטח להנחת המזון, המקורר ע"י נחשוני קירור הצמודים לתחתיתו (קירור סטאטי); תעלה היקפית לקליטת נוזלים, משופעת אל מוצא ניקוז; מדחס קירור (ראה בהמשך); מגן עיטוש המעוגן אל משטח הקירור ומהווה חלק אינטגרלי ממנו; מגן העיטוש עם גופי תאורה המקרינים מלמעלה על המזון המאוחסן באגן; לוח פיקוד הכולל בורר טמפרטורה עם תצוגה דיגיטלית ונורית בקרה (יותקן בגוף הדלפק – בתאום עם היצרן).</p>	<p>כולל:</p>
	<p>מיועד להתקנה בצורה מבונה (Drop-In) בפתח בדלפק – התקנה שטוחה (Flush), שאינה בולטת מעל פני המשטח; זגוגית מגן העיטוש עשויה זכוכית מחוסמת בעובי מינימלי של 10 מ"מ, גופי התאורה עשויים חומרים מוגנים מפני ניפוץ; כל מחברי הזגוגית עשויים מחמרים פלסטיים המאושרים לשימוש במפעלי מזון; חתך מגן העיטוש – בתיאום עם מעצב הפנים/אדריכל הפרויקט ובאישורו; כל חלקי המתכת עשויים בשלמות מפלב"מ 304 בגימור של "ליטוש מבריק".</p>	<p>מבנה:</p>
	<p>יותקן בדלפק (פריט 36A) – יסופק ויותקן באתר כחלק בלתי נפרד מהדלפק.</p>	<p>הערה:</p>

הפריט יסופק עם:

יחידת קירור אינטגרלית

מדחס הקירור מובנה במקרר;
המדחס מותאם לעבודה רצופה בטמפרטורת סביבה של $+43^{\circ}\text{C}$;
מותאם לעבודה עם גז קירור "ידידותי לסביבה" (HCFC free) מסוג R134a.

פיקוד להפעלה בשבת

מיועד לאפשר הפעלת המכשיר בשבת ובחגי ישראל על פי ההלכה, בהתאם להנחיות;
מותאם להנחיות "המכונים הטכנולוגיים ההלכתיים" (עם **אישור בכתב** ממכון "צומת" בראשות הרב רוזן או "המכון הטכנולוגי-הלכתי" בראשות הרב הלפרין);
המכשיר יסופק עם התקן נעילה שקוף (כולל מנעול ומפתחות) אשר ימנע שימוש בלוח הפיקוד הרגיל בשבת וחג.

חיבור למערכת בקרה מרכזית

המכשיר יחובר למערכת בקרה מרכזית של הפרוייקט;
באחריות הספק לספק את כל המרכיבים/האביזרים המתאימים לחיבור בקרה זו;
המקרר יאפשר אגירת נתונים בהתאם לדרישות HACCP.

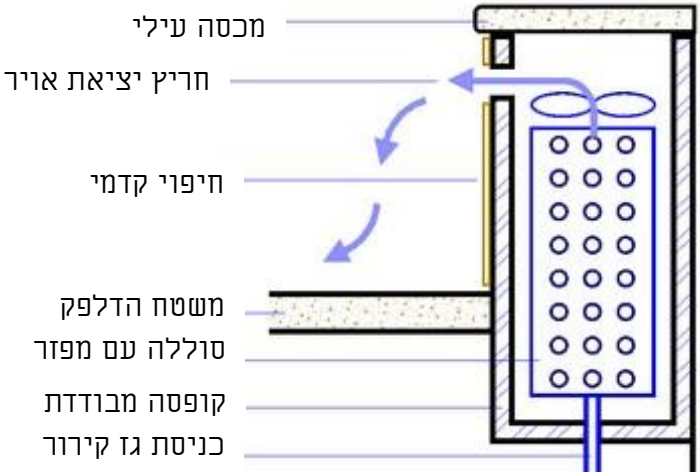
כמות: 1	מפזר אויר מאולץ חד-צדדי	פריט מספר: RNK-22
מידות בס"מ : אורך - 200 רוחב - 25 גובה - 40		
 <p data-bbox="829 712 1268 750"><u>חתך עקרוני – ראה טקסט לפרטים</u></p>		
	<p data-bbox="207 766 1268 840">שמירה בקירור של מזון הנתון בכלי הגשה על דלפק, בטמפרטורות שבין $+4^{\circ}\text{C}$ ל-$+8^{\circ}\text{C}$ (בטמפרטורות סביבה של עד $+43^{\circ}\text{C}$).</p>	<p data-bbox="1396 766 1476 801">ייעוד:</p>
	<p data-bbox="172 846 1268 1355">קופסא מבודדת המותקנת על/בתוך משטח הדלפק; הקופסא בחתך מינימום של 28/40 ס"מ, אורך – לפי תכנית; הקופסא פתוחה בחלקה העליון, עם מכסה עילי דקורטיבי ניתן להסרה, המאפשר גישה אל פנים הקופסא; עם חיפוי קדמי; עם חריץ אורך קדמי להוצאת אויר מקורר על המשטח; עם סוללת קירור ומאווררים לפיזור אוויר מקורר לפנים – באורך ובכמות התואמים לאורך הקופסא; קירור המזון באמצעות משב אויר קר, עדין ביותר; עם מתקן לשמירת לחות האויר המקורר, למניעת התייבשות המזון; כניסה ויציאה של גז קירור; מדחס קירור (ראה בהמשך); פאנל פיקוד (להתקנה בגוף הדלפק) – כולל תרמוסטט, מפסק, תצוגת טמפרטורות דיגיטלית ונורית ביקורת.</p>	<p data-bbox="1396 846 1476 882">כולל:</p>
	<p data-bbox="226 1366 1268 1467">הקופסא עשויה פלב"מ 304 בדופן כפולה ומבודדת, בגימור חיצוני של "ליטוש מבריק"; המכסה העילי והחיפוי הקדמי – אבן קיסר סדרה 4000, גוון 4130; כפופים לאישור אדריכל/מעצב הפרויקט.</p>	<p data-bbox="1396 1366 1476 1402">מבנה:</p>
	<p data-bbox="343 1478 1268 1512">יותקן בדלפק (פריט 36A) – יסופק ויותקן באתר כחלק בלתי נפרד מהדלפק.</p>	<p data-bbox="1396 1478 1476 1514">הערה:</p>

הפריט יסופק עם:

יחידת קירור אינטגרלית

מדחס הקירור מובנה במקרר;
המדחס מותאם לעבודה רצופה בטמפרטורת סביבה של $+45^{\circ}\text{C}$;
מותאם לעבודה עם גז קירור "ידידותי לסביבה" (HCFC free) מסוג R134a.

פיקוד להפעלה בשבת

מיועד לאפשר הפעלת המכשיר בשבת ובחגי ישראל על פי ההלכה, בהתאם להנחיות;
מותאם להנחיות "המכונים הטכנולוגיים ההלכתיים" (עם **אישור בכתב** ממכון "צומת" בראשות הרב רוזן או "המכון הטכנולוגי-הלכתי" בראשות הרב הלפרין);
המכשיר יסופק עם התקן נעילה שקוף (כולל מנעול ומפתחות) אשר ימנע שימוש בלוח הפיקוד הרגיל בשבת וחג.

חיבור למערכת בקרה מרכזית

המכשיר יחובר למערכת בקרה מרכזית של הפרוייקט;
באחריות הספק לספק את כל המרכיבים/האביזרים המתאימים לחיבור בקרה זו;
המקרר יאפשר אגירת נתונים בהתאם לדרישות HACCP.

כמות: 1	ויטרינה מקוררת דו-צדדית למנות אחרונות	פריט מספר: RNK-23
מידות בס"מ : אורך - 150 רוחב - 70 גובה - 82		
		
התמונה להמחשה בלבד – ראה טקסט לפרטים		
ייעוד:	אחסון ותצוגה מקוררת של מזון ללקיחה דו-צדדית בשרות עצמי.	
אנרגיה:	חד-פאזי, 0.7 כ"ס	
תכולה:	בכל צד: אמבט תחתון ו-3 מדפי תצוגה – כולם מקוררים.	
כולל:	<p>אגן תחתון עם שוליים מוגבהים להתקנה בצורה מבונה (Drop-In) בפתח בדלפק; קונסטרוקציה מרכזית (חוצה את האגן לשניים) עם פאנלים עשויים פרספקס בדופן כפולה, מחוררים בכל צידיהם, למעבר והזרמת אוויר מקורר כלפי חוץ;</p> <p>3 מדפים עשויים זכוכית בכל צד של הקונסטרוקציה, מחוזקים לנשיאת 40 ק"ג/מטר כ"א; מפזר אוויר מאולץ לקירור האגן והמדפים;</p> <p>מדחס קירור ו/או חיבור למדחס (ראה בהמשך);</p> <p>סגירה משני צידי הויטרינה ע"י לוחות זכוכית, עם מגן עיטוש משופע מכל צד;</p> <p>גופי תאורה מוגנים בחלקה העליון של הויטרינה;</p> <p>תחתית כל חלק של האגן משופעת אל מוצא ניקוז;</p> <p>פאנל פיקוד (להתקנה בגוף הדלפק) – כולל תרמוסטט, מפסק, תצוגת טמפרטורות דיגיטלית ונורית ביקורת.</p>	
מבנה:	<p>מערכת התאורה עמידה בתנאי הקור והלחות השוררים במקרר, עם גופי תאורה עמידים בפני ניפוץ;</p> <p>חלקי הזכוכית עשויים כולם מזכוכית בידודית בעובי של 6 מ"מ לכל-הפחות;</p> <p>כל חלקי הפלסטיק עשויים מפלסטיק קשיח המאושר לשימוש במפעלי מזון;</p> <p>האגן בנוי בדופן כפולה ומבודדת;</p> <p>כל חלקי המתכת עשויים מפלב"מ 304, בגימור פנימי וחיצוני של "ליטוש מבריק".</p>	
הערה:	יותקן בדלפק (פריט 36) – יסופק ויותקן באתר כחלק בלתי נפרד מהדלפק.	

הפריט יסופק עם:

יחידת קירור אינטגרלית

מדחס הקירור מובנה במקרר;
המדחס מותאם לעבודה רצופה בטמפרטורת סביבה של $+43^{\circ}\text{C}$;
מותאם לעבודה עם גז קירור "ידידותי לסביבה" (HCFC free) מסוג R134a.

פיקוד להפעלה בשבת

מיועד לאפשר הפעלת המכשיר בשבת ובחגי ישראל על פי ההלכה, בהתאם להנחיות;
מותאם להנחיות "המכונים הטכנולוגיים ההלכתיים" (עם **אישור בכתב** ממכון "צומת" בראשות הרב רוזן או "המכון הטכנולוגי-הלכתי" בראשות הרב הלפרין);
המכשיר יסופק עם התקן נעילה שקוף (כולל מנעול ומפתחות) אשר ימנע שימוש בלוח הפיקוד הרגיל בשבת וחג.

חיבור למערכת בקרה מרכזית

המכשיר יחובר למערכת בקרה מרכזית של הפרוייקט;
באחריות הספק לספק את כל המרכיבים/האביזרים המתאימים לחיבור בקרה זו;
המקרר יאפשר אגירת נתונים בהתאם לדרישות HACCP.

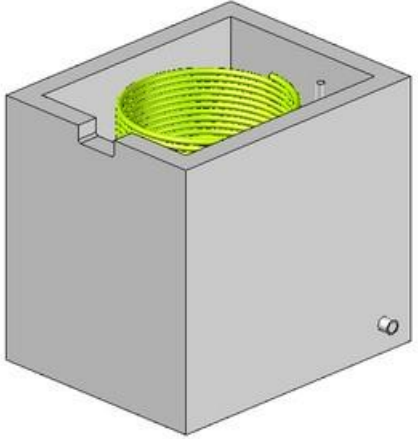
כמות: 1	מכונה למים קרים וסודה 700 כוס/שעה	פריט מספר: RNK-24
מידות בס"מ : אורך - 50 רוחב - 50 גובה - 50		
		
התמונה להמחשה בלבד – ראה טקסט לפרטים		
ייעוד:	מיועד לספק לפחות 700 כוסות מים ו/או סודה בשעה – בטמפרטורה של עד 10°C - במזיגה רצופה; מיועד לעבודה בטמפרטורת סביבה של עד 43°C .	
אנרגיה:	חד-פאזי, 1.1 כ"ס	
כולל:	מיכל המכיל נחשון קירור, ליצירת בנק קרח של 50 ק"ג; משאבת מים עם מנוע בהספק של 1/3 כ"ס לכל הפחות; מיכל ערבול עם מנוע בחישה לשמירת טמפרטורת המים; מדחס קירור הפועל עם גז ידידותי לסביבה – יוצב ליד מתקן המים או בנקודה מרוחקת באתר (ראה בהמשך).	
מבנה:	עשוי בשלמות מפלב"מ.	
ציוד נילוה סטנדרטי:	מסנן מים – כולל מסנן פחם פעיל – שיורכב על ברז כניסת המים; מיכל CO2 עם וסת מתאים; כל הצנרת והמחברים להתחברות אל ברזי/ אספקת המשקאות בדלפק; צנרת להתחברות אל מדחס קירור מרוחק (במידה נדרש) – עד מרחק של 15 מטר.	
הערה:	הפריט יהיה מוצר מדף ולא מוצר בבניה עצמית. יוצב בדלפק המשקאות (פריט 36) – מגדלי המזיגה (ראה למטה) יותקנו על משטח הדלפק.	

הפריט יסופק עם:

יחידת קירור אינטגרלית

מדחס הקירור מובנה במקרר; המדחס מותאם לעבודה רצופה בטמפרטורת סביבה של +43°C; מותאם לעבודה עם גז קירור "ידידותי לסביבה" (HCFC free) מסוג R134a.

פיקוד להפעלה בשבת

מיועד לאפשר הפעלת המכשיר בשבת ובחגי ישראל על פי ההלכה, בהתאם להנחיות; מותאם להנחיות "המכונים הטכנולוגיים ההלכתיים" (עם אישור בכתב ממכון "צומת" בראשות הרב רוזן או "המכון הטכנולוגי-הלכתי" בראשות הרב הלפרין); המכשיר יסופק עם התקן נעילה שקוף (כולל מנעול ומפתחות) אשר ימנע שימוש בלוח הפיקוד הרגיל בשבת וחסג.

הצעת המחיר תכלול גם את הפריטים הבאים :

כמות : 2	מגדל מזיגה למים קרים וסודה - 6 ראשים	
מידות בס"מ : אורך - 44 רוחב - 12 גובה - 40		
<div data-bbox="1177 300 1469 651" style="text-align: right;"> </div> <p data-bbox="603 629 1177 663" style="text-align: center;">התמונה להמחשה בלבד – ראה טקסט לפרטים</p>		
	מזיגה של משקאות בשרות עצמי מ-6 ברזים.	ייעוד:
	עמוד מרכזי המתחבר אל משטח הדלפק (בתיאום עם היצרן); 6 ברזים דו-תכליתיים (מזיגה לכוסות וקנקנים).	כולל:
	כל חלקי המתכת עשויים בשלמות מפל"ב"מ; חלקי הפלסטיק עשויים מפלסטיק קשיח המאושר לשימוש במפעלי מזון.	מבנה:

כמות: 2	אגן טפטוף דרופ-אין	פריט מספר: RNK-28
מידות בס"מ: אורך - 160 רוחב - 15 גובה - 5		
<div style="text-align: center;">  </div> <p data-bbox="252 501 831 533">התמונה להמחשה בלבד – ראה טקסט לפרטים</p>		
ישמש לקליטת עודפי נוזלים באזורי מזיגת משקאות.	ייעוד:	
אמבט פתוח להתקנה בדלפק, עם שוליים היקפיים מוגבהים; סבכה מחוררת, ניתנת להוצאה.	כולל:	
הסבכה מחוזקת להעמדת קנקנים מלאים; תחתית האגן משופעת אל מוצא ניקוז; עשוי בשלמות מפלב"מ 304, בגימור של ליטוש מבריק.	מבנה:	
יותקן בדלפק (פריט 36) – יסופק ויותקן באתר כחלק בלתי נפרד מהדלפק.	הערה:	

כמות: 2	אגן טפטוף דרופ-אין	פריט מספר: RNK-28 A
מידות בס"מ: אורך - 65 רוחב - 15 גובה - 5		
 <p data-bbox="252 533 831 568">התמונה להמחשה בלבד – ראה טקסט לפרטים</p>		
	ייעוד:	ישמש לקליטת עודפי נוזלים באזורי מזיגת משקאות.
	כולל:	אמבט פתוח להתקנה בדלפק, עם שוליים היקפיים מוגבהים; סבכה מחוררת, ניתנת להוצאה.
	מבנה:	הסבכה מחוזקת להעמדת קנקנים מלאים; תחתית האגן משופעת אל מוצא ניקוז; עשוי בשלמות מפלב"מ 304, בגימור של ליטוש מבריק.
	הערה:	יותקן בדלפק (פריט 36) – יסופק ויותקן באתר כחלק בלתי נפרד מהדלפק.

כמות: 2	מקרר עגלות דו-רוחבי	פריט מספר: RNK-29
מידות בס"מ : אורך - 175 רוחב - 85 גובה - 225		
<div data-bbox="1125 235 1460 705" data-label="Image"> </div> <p data-bbox="526 683 1109 712" style="text-align: center;">התמונה להמחשה בלבד – ראה טקסט לפרטים</p>		
	<p data-bbox="167 716 1268 790">שמירה בקירור של מזון מאוחסן בעגלות, בטמפרטורה של $+4^{\circ}\text{C}$ (בטמפרטורת סביבה של $+43^{\circ}\text{C}$).</p>	<p data-bbox="1396 716 1476 750">ייעוד:</p>
	<p data-bbox="1053 795 1268 828" style="text-align: right;">חד-פאזי, 1 כ"ס</p>	<p data-bbox="1364 795 1476 828">אנרגיה:</p>
<p data-bbox="151 840 1268 913">שתי עגלות עבודה סטנדרטיות בעלות תכולה של 36 תבניות GN 1/1 (עומק תבנית: 6 ס"מ) כל-אחת.</p>		<p data-bbox="1372 840 1476 873">תכולה:</p>
	<p data-bbox="446 918 1268 1064">מערכת קירור בשיטת "אוויר מסוחרר" – מפזר הקור מובנה במקרר; לוח פיקוד עם תרמוסטט אלקטרוני ותצוגת טמפרטורות דיגיטלית; שתי דלתות כנף אטומה; מדחס קירור (ראה בהמשך).</p>	<p data-bbox="1396 918 1476 952">כולל:</p>
	<p data-bbox="175 1075 1268 1332">גוף המקרר והדלתות בנויים פלב"מ 304 בדופן כפולה ומבודדת; עם מובילים בצידי חלל המקרר ועם פגוש אחורי – להגנת הקיר ממכות ע"י עגלות המזון; כל דלת עם צירים פינתיים מתרוממים וידית משיכה, עם אטמים מגנטיים ניתנים להחלפה; הדלתות בעלות נעילה עצמית אוטומטית; כל דלת עם מנגנון לפתיחה מבפנים (למניעת מצב של לכידת עובד בתוך המקרר); כל חלקי המתכת עשויים בשלמות מפלב"מ 304 בגימור של ליטוש מבריק; כל חלקי הפלסטיק עשויים מפלסטיק קשיח המאושר לשימוש במפעלי מזון.</p> <p data-bbox="223 1366 1268 1545">המקרר מיועד להתקנה על רצפת המטבח; באחריות הספק לבצע סגירה היקפית של המקרר בחיבור עם הרצפה באמצעות סרגלי פלב"מ ואטימת סיליקון; במידת הצורך המקרר יסופק עם רמפה משופעת לכניסה חלקה – ללא מדרגה - של העגלות אל המקרר.</p>	<p data-bbox="1380 1075 1476 1108">מבנה:</p>

הפריט יסופק עם:

יחידת קירור אינטגרלית

מדחס הקירור מובנה במקרר;
המדחס מותאם לעבודה רצופה בטמפרטורת סביבה של $+43^{\circ}\text{C}$;
מותאם לעבודה עם גז קירור "ידידותי לסביבה" (HCFC free) מסוג R134a.

פיקוד להפעלה בשבת

מיועד לאפשר הפעלת המכשיר בשבת ובחגי ישראל על פי ההלכה, בהתאם להנחיות;
מותאם להנחיות "המכונים הטכנולוגיים ההלכתיים" (עם אישור בכתב מאחד המכונים המוכרים);
המכשיר יסופק עם התקן נעילה שקוף (כולל מנעול ומפתחות) אשר ימנע שימוש בלוח הפיקוד הרגיל בשבת
וחג.

חיבור למערכת בקרה מרכזית

המקרר יחובר למערכת בקרה מרכזית של הפרוייקט;
באחריות הספק לספק את כל המרכיבים/האביזרים המתאימים לחיבור בקרה זו;
המקרר יאפשר אגירת נתונים בהתאם לדרישות HACCP.

כמות: 1	סוללה עם פיה מסתובבת לכיור עבודה	פריט מספר: RNK-31
	ישמש בעמדות עבודה עם כיור סטנדרטי.	ייעוד:
	ברז מסוג "מיקסר" למים חמים/קרים, מיועד להתקנה מעל לפתח במשטח העבודה; עם פיה מסתובבת ארוכה (25 ס"מ לפחות); ידית להפעלה/התאמת טמפרטורת המים; שני מחברים תחתונים עם צינורות גמישים להתחברות אל צנרת המים באתר.	כולל:
	כל חלקי המתכת עשויים פלב"מ, בציפוי חיצוני של כרום.	מבנה:

כמות: 1	דיספנסר דרוף-אין לסלי ספלים	פריט מספר: RNK-35
מידות בס"מ : אורך - 62 רוחב - 62 גובה - 70		
<div data-bbox="1082 230 1457 633" data-label="Image"> </div> <p data-bbox="480 611 1050 645" style="text-align: center;">התמונה להמחשה בלבד – ראה טקסט לפרטים</p>		
	ייעוד:	אחסון עמודת סלי-ספלים ללקיחה עצמית בקו הגשה.
	תכולה:	לפחות 6 סלים פלסטיים במידה כללית 50/50/10 ס"מ.
	כולל:	מסגרת עם שוליים היקפיים מוגבהים, להתקנה בפתח בדלפק; מסגרת מחוזקת להכנסה אל חלל הדלפק, עם מערכת קפיצים המכוונת להבטיח כי הסל העליון יבלוט תמיד מעל פני הדיספנסר.
	מבנה:	עשוי בשלמות מפלב"מ 304, בגימור של ליטוש מבריק.
	הערה:	יותקן בדלפק (פריט 36) – יסופק ויותקן באתר כחלק בלתי נפרד מהדלפק.

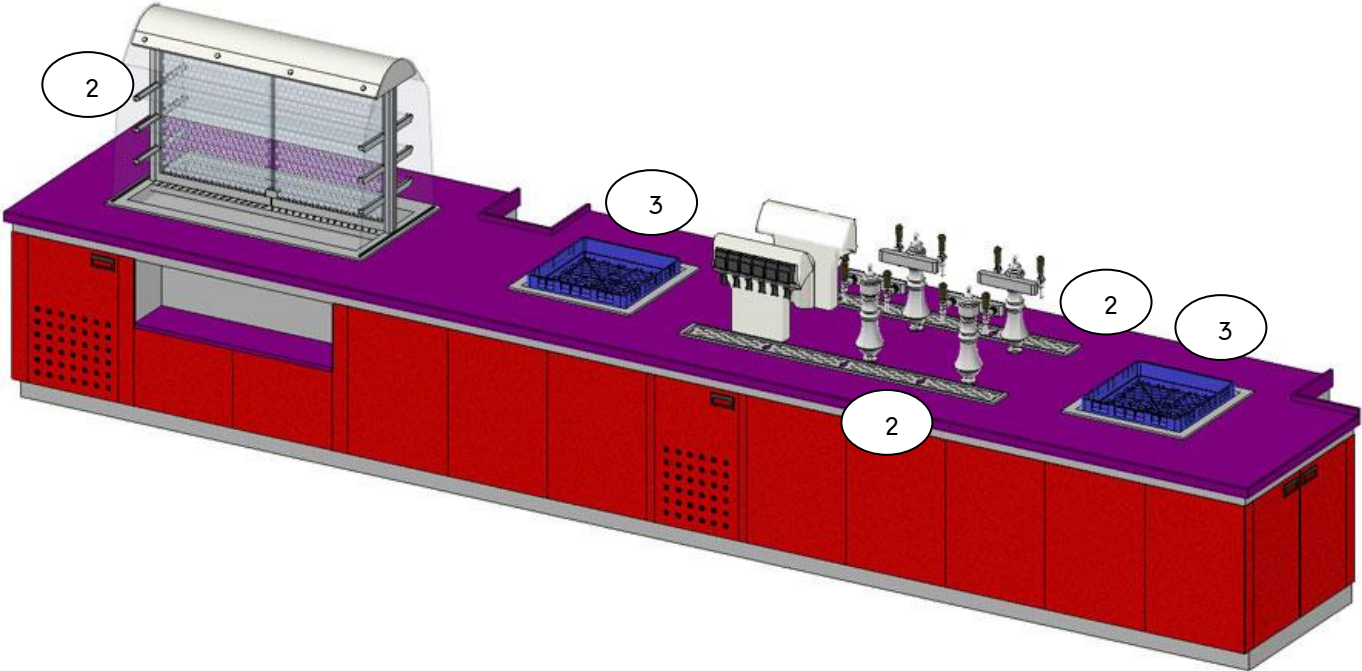
כמות: 1	דלפק הגשה/שרות עצמי	פריט מספר: RNK-36
מידות בס"מ : אורך - 630 רוחב - 130 גובה - 90		
		
	ייעוד:	
<p>ישמש לאחסון/לתצוגה מקוררת של מזון ומשקאות ללקיחה עצמית.</p> <p>משטח עליון עשוי אבן קיסר; המשטח עם הגבהה אחורית של 3 ס"מ בחלקו הגובל בעמודים באתר; קונסטרוקציה של צינורות פלב"מ; חזית – פאנלים מפלב"מ בחיפוי פורמייקה; דלתות שירות מאווררות, עשויות פלב"מ בחיפוי פורמייקה, כ"א עם צירים נסתרים וידית שקועה; נישה לצלוחיות במידות 100/20/30, עם מדף עשוי אבן קיסר וחיפוי פנימי מפלב"מ; סוקל עשוי פרופיל פלב"מ, למילוי באתר בבטון ולחיפוי בקרמיקה (מילוי וחיפוי – ע"י קבלן המיבנה); שורה אחת של תאורת LED בהיקף הדלפק, מעל לסוקל.</p> <p>בדלפק ישולבו הפריטים הבאים:</p> <ul style="list-style-type: none"> • ויטרינה מקוררת דו-צדדית למנות אחרונות (פריט 23) • אגן טפטוף (פריט 28) – שתי יחידות • דיספנסר לסלי ספלים (פריט 35) – שתי יחידות <p>כל הפריטים הנ"ל יסופקו ויותקנו באתר יחד עם הדלפק, כחלק בלתי נפרד ממנו.</p> <p>בנוסף, בדלפק יוצבו מכונת מים קרים וסודה (פריט 24) ומכונת מיץ (פריט 26 – יסופק ע"י אחרים) – כל אחד עם מגדלי מזיגה (ראה תכנית), אשר יורכבו על משטח הדלפק.</p>	כולל:	
<p>הדלפק בנוי מקונסטרוקציה של צנורות פלב"מ, מחוזק לנשיאת 150 ק"ג/מטר; כל חלקי המתכת בנויים מפלב"מ 304, בגימור חיצוני של "ליטוש מבריק"; חירור דלתות שירות – בניקוב לייזר, בדוגמה שתאושר ע"י האדריכל; הדלפק יותאם לעמודים קיימים באתר; תוכנית Shop-Drawing תוגש לאישור עם הודעת זכייה. מידות סופיות של הדלפק – לפי תכנית ולפי מדידה באתר על ידי היצרן.</p>	מבנה:	
<p>אבן קיסר – יתומחר לפי אבן קיסר סדרה 4000, גוון 4130; פורמייקה – תתומחר לפי דגם 4261RU – אלון מעושן של חב' DUROPAL; תאורת LED - RGB בצפיפות 30 לד למטר, מוגן מים; עיצוב וגימור הדלפק – בכפוף לאישור אדריכל הפרויקט.</p>	גימור:	

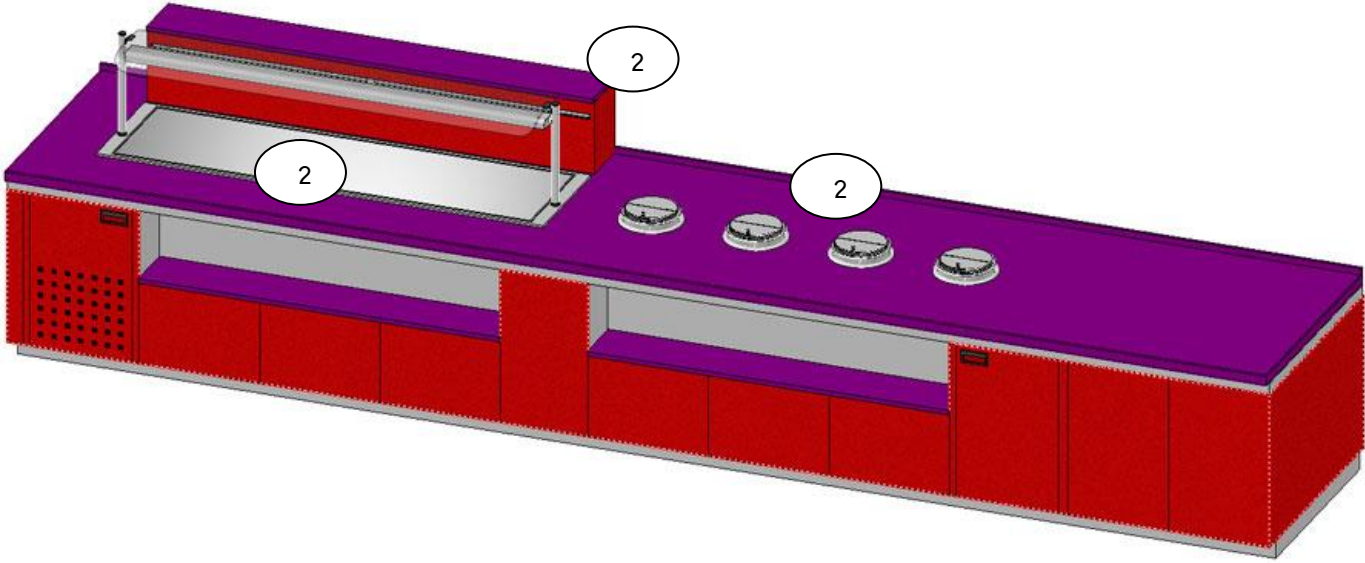
כמות: 1	דלפק הגשה/שרות עצמי	פריט מספר: RNK-36A
מידות בס"מ : אורך - 565 רוחב - 110 גובה - 90		
		
	ייעוד:	
<p>ישמש להכנה/לאחסון/לתצוגה מחוממת/מקוררת של מזון ולהגשתו/לקיחתו.</p> <p>משטח עליון עשוי אבן קיסר; המשטח עם הגבהה אחורית של 3 ס"מ בחלקו הגובל בקיר; קונסטרוקציה של צינורות פלב"מ; חזית – פאנלים מפלב"מ בחיפוי פורמייקה; דלתות שירות עשויות פלב"מ בחיפוי פורמייקה, כ"א עם צירים נסתרים וידית שקועה; דלתות שירות עבור מדחסי קירור – מאווררות; שתי נישות לצלוחיות, במידות 120/20/30, כ"א עם מדף עשוי אבן קיסר וחיפוי פנימי מפלב"מ; סוקל עשוי פרופיל פלב"מ, למילוי באתר בבטון ולחיפוי בקרמיקה (מילוי וחיפוי – ע"י קבלן המיבנה); שורה אחת של תאורת LED בהיקף הדלפק, מעל לסוקל.</p> <p>בדלפק ישולבו הפריטים הבאים:</p> <ul style="list-style-type: none"> • דיספנסר מחומם למרק (פריט 20) – 4 יחידות • משטח מקורר עם מגן עיטוש (פריט 21) • מפזר לאויר קר מאולץ (פריט 22) <p>כל הפריטים הנ"ל יסופקו ויותקנו באתר יחד עם הדלפק, כחלק בלתי נפרד ממנו.</p>	<p>כולל:</p>	
<p>הדלפק בנוי מקונסטרוקציה של צנורות פלב"מ, מחוזק לנשיאת 150 ק"ג/מטר; כל חלקי המתכת בנויים מפלב"מ 304, בגימור חימוני של "ליטוש מבריק"; חירור דלתות שירות – בניקוב לייזר, בדוגמה שתאושר ע"י האדריכל; תוכנית Shop-Drawing תוגש לאישור עם הודעת זכייה. מידות סופיות של הדלפק – לפי תכנית ולפי מדידה באתר על ידי היצרן.</p>	<p>מבנה:</p>	
<p>אבן קיסר – יתומחר לפי אבן קיסר סדרה 4000, גוון 4130; פורמייקה – תתומחר לפי דגם 4261RU – אלון מעושן של חב' DUROPAL; תאורת LED - RGB בצפיפות 30 לד למטר, מוגן מים; עיצוב וגימור הדלפק – בכפוף לאישור אדריכל הפרויקט.</p>	<p>גימור:</p>	

כמות: 1

דלפק הגשה/שרות עצמי

פריט מספר: RNK-36B

מידות בס"מ: אורך - 700 רוחב - 105 גובה - 90

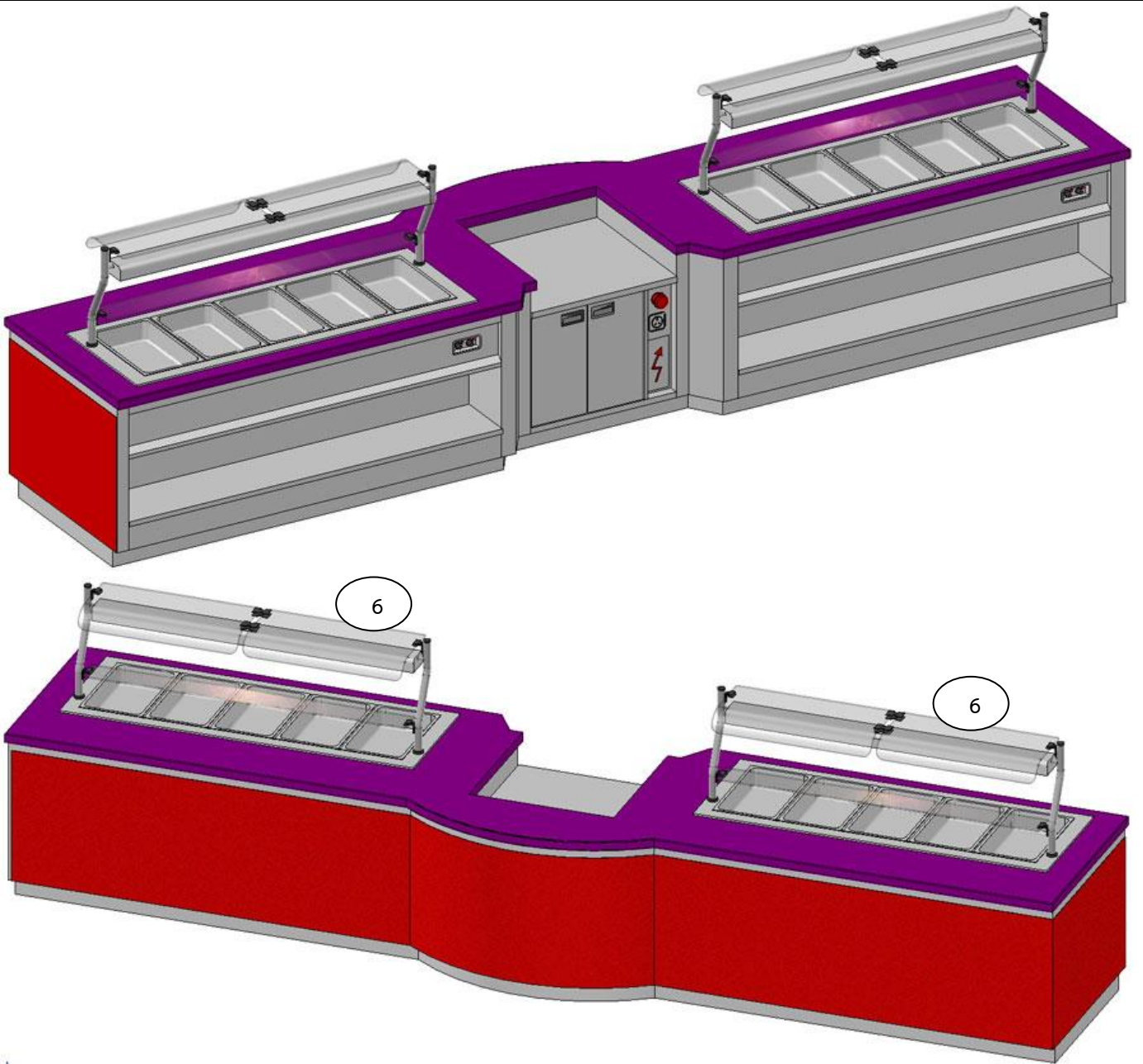

ישמש להכנה/לאחסון/לתצוגה מחוממת של מזון ולהגשתו/לקיחתו.

ייעוד:

<p>כולל:</p>	<p>משטח עליון עשוי אבן קיסר; קונסטרוקציה של צינורות פלב"מ; נישה במשטח – במידות 70/70/10 ס"מ – שתשמש להצבת ציוד הכנות קדמי; הנישה עם עם מדף תחתון עשוי פלב"מ להצבת הציוד, מתחתיו ארון סגור בשתי דלתות כנף; עם קופסת שקעים מוגנת-ממכות מתחת למדף (אביזרים ע"י קבלן החשמל של הפרויקט); מדפים פתוחים לצלחות בצד המגיש; חזית – פאנלים מפלב"מ בחיפוי פורמייקה; סוקל עשוי פרופיל פלב"מ, למילוי באתר בבטון ולחיפוי בקרמיקה (מילוי וחיפוי – ע"י קבלן המיבנה); שורה אחת של תאורת LED בהיקף הדלפק, מעל לסוקל בחזית הפונה לקהל.</p> <p>בדלפק ישולבו הפריטים הבאים:</p> <ul style="list-style-type: none"> • אגן חימום עם מגן עיטוש (פריט 65) – שתי יחידות כל הפריטים הנ"ל יסופקו ויותקנו באתר יחד עם הדלפק, כחלק בלתי נפרד ממנו.
<p>מבנה:</p>	<p>הדלפק בנוי מקונסטרוקציה של צנורות פלב"מ, מחוזק לנשיאת 150 ק"ג/מטר; כל חלקי המתכת בנויים מפלב"מ 304, בגימור חיצוני של "ליטוש מבריק"; תוכנית Shop-Drawing תוגש לאישור עם הודעת זכייה. מידות סופיות של הדלפק – לפי תכנית ולפי מדידה באתר על ידי היצרן.</p>
<p>גימור:</p>	<p>אבן קיסר – יתומחר לפי אבן קיסר סדרה 4000, גוון 4130; פורמייקה – תתומחר לפי דגם 4261RU – אלון מעושן של חב' DUROPAL; תאורת LED - RGB בצפיפות 30 לד למטר, מוגן מים; עיצוב וגימור הדלפק – בכפוף לאישור אדריכל הפרויקט.</p>

כמות: 2	דלפק הגשה/שרות עצמי VIP	פריט מספר: RNK-36C
מידות בס"מ: אורך - 250 רוחב - 80 גובה - 80		
<div data-bbox="1018 235 1449 582" style="text-align: right;"> </div> <p data-bbox="443 566 1002 600" style="text-align: center;">התמונה להמחשה בלבד. ראה טקסט לפרטים</p>		
	ייעוד:	
<p data-bbox="512 622 1233 656">ישמש לאחסון/לתצוגה ניטראלית של מזון ולהגשתו/לקיחתו.</p> <p data-bbox="272 667 1233 947">משטח עליון עשוי אבן קיסר; המשטח עם הגבהה אחורית של 3 ס"מ בחלקו הגובל בקיר; קונסטרוקציה של צינורות פלב"מ; חזית – פאנלים מפלב"מ בחיפוי פורמייקה; דלתות שירות עבור מדחסי קירור – מאווררות; 4 גלגלים משוגעים (Casters) "6, המותאמים למשאות כבדים (Heavy-Duty); הגלגלים מוסתרים ע"י פאנלים ניתנים-להסרה; שורה אחת של תאורת LED בהיקף הדלפק, מעל לסוקל.</p>	כולל:	
<p data-bbox="296 965 1233 1104">הדלפק בנוי מקונסטרוקציה של צנורות פלב"מ, מחוזק לנשיאת 150 ק"ג/מטר; כל חלקי המתכת בנויים מפלב"מ 304, בגימור חיצוני של "ליטוש מבריק"; תוכנית Shop-Drawing תוגש לאישור עם הודעת זכייה. מידות סופיות של הדלפק – לפי תכנית ולפי מדידה באתר על ידי היצרן.</p>	מבנה:	
<p data-bbox="312 1122 1233 1290">אבן קיסר – יתומחר לפי אבן קיסר סדרה 4000, גוון 4130; פורמיקה – תתומחר לפי דגם 4261RU – אלון מעושן של חב' DUROPAL; תאורת LED - RGB בצפיפות 30 לד למטר, מוגן מים; עיצוב וגימור הדלפק – בכפוף לאישור אדריכל הפרויקט.</p>	גימור:	

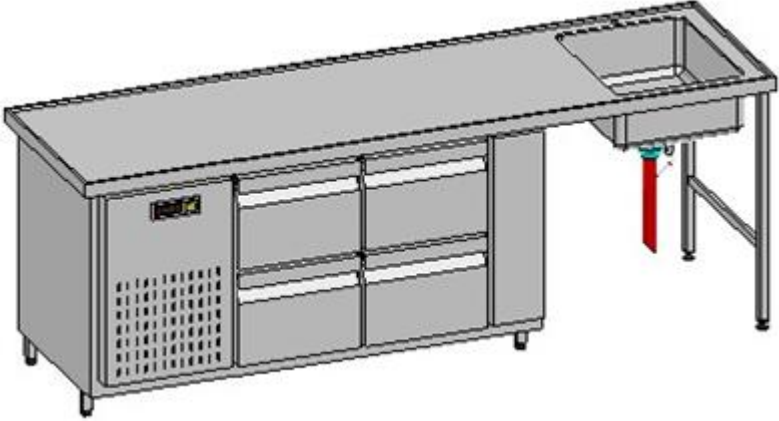
כמות: 1	דלפק מקורר	RNK-38	פריט מספר:
מידות בס"מ: גובה - 90 רוחב - 90 אורך - 160			
			
<p>התמונה להמחשה בלבד – ראה טקסט</p> <p style="text-align: right;">לפרטים</p>			
עמדת עבודה מקוררת במטבח.		ייעוד:	
פריטים שונים – כמפורט בהמשך; יסופק ויותקן באתר כיחידה אחת.		כולל:	

הצעת המחיר תכלול גם את הפריטים הבאים:

כמות: 1	מקרר דלפק	מידות בס"מ: אורך - 115 רוחב - 70 גובה - 85
אחסון מקורר של מזון ומשקאות בטמפרטורה שבין $+2^{\circ}\text{C}$ ל- $+4^{\circ}\text{C}$, בטמפרטורת סביבה של עד $+43^{\circ}\text{C}$.		ייעוד:
חד-פאזי, 0.4 כ"ס		אנרגיה:
מותאם לעבודה עם תבניות בסטנדרט גסטרונוורם.		תכולה:
מערכת קירור בשיטת "אוויר מסוחרר" – עם מדחס קירור ומפזר קור מובנים במקור; 4 מגרות, כ"א מותאמת להכנסת תבנית GN 1/1 בעומק 20 ס"מ; כל מגרה בנויה ממסגרת להכנסת תבנית ומפאנל חזית בעל ידית שקועה, עם אטם פלסטי ומגנט לאטימה מלאה, ועם מסילה טלסקופית המחזיקת לנשיאת 35 ק"ג; לוח פיקוד עם פיקוד תרמוסטטי וצג טמפרטורות דיגיטלי.		כולל:
גוף המקרר בנוי פלב"מ 304 בדופן כפולה ומבודדת, עם רצפה משופעת למוצא ניקוז 2"; המקרר בנוי בשלמות מפלב"מ 304, בגימור פנימי וחיצוני של "ליטוש מבריק".		מבנה:

הפריט יסופק עם:

רגליים

רגליים קצרות, ניתנות לכיוונון, עם הלבשה פלסטית נגד-החלקה; טווח הכיוונון – 50 מ"מ.

מיקום המדחס – בצד שמאל של המקרר

יחידת קירור אינטגרלית

מזחס הקירור מובנה במקרר;
המזחס מותאם לעבודה בצופה בטמפרטורת סביבה של $+45^{\circ}\text{C}$;
מותאם לעבודה עם גז קירור "ידידותי לסביבה" (HCFC free).

פיקוד להפעלה בשבת

מיועד לאפשר הפעלת המכשיר בשבת ובחגי ישראל על פי ההלכה, בהתאם להנחיות;
מותאם להנחיות "המכונים הטכנולוגיים ההלכתיים" (עם אישור בכתב מאחד המכונים המוכרים);
המכשיר יסופק עם התקן נעילה שקוף (כולל מנעול ומפתחות) אשר ימנע שימוש בלוח הפיקוד הרגיל בשבת וחג.

חיבור למערכת בקרה מרכזית

המקרר יחובר למערכת בקרה מרכזית של הפרוייקט;
באחריות הספק לספק את כל המרכיבים/האביזרים המתאימים לחיבור בקרה זו;
המקרר יאפשר אגירת נתונים בהתאם לדרישות HACCP.

הצעת המחיר תכלול גם את הפריטים הבאים:

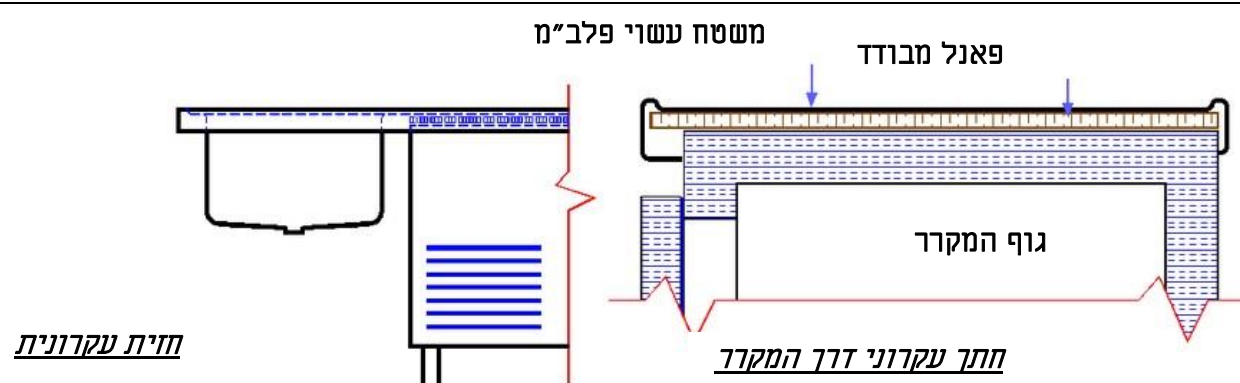
משטח פלב"מ עם כיור		כמות : 1
מידות בס"מ : אורך - 160 רוחב - 90		
		
ייעוד:	ישמש כמשטח עבודה ועמדת שטיפה על המקרר.	
כולל:	משטח עבודה עם הגבהה היקפית (אף מיס) בגובה 1 ס"מ, משופע בזווית של 2% אל כיור במידות 45/55/20 ס"מ; המשטח מחוזק בקונסטרוקציית פלב"מ, חוץ מאשר: מעל למקרר - פאנל מבודד ומעליו משטח פלב"מ.	
מבנה:	הפאנל מבודד אקוסטית, בגימור עמיד למים ודוחה אש; משטח העבודה עשוי פלב"מ 304 בגימור חיצוני של "ליטוש מבריק"; משטחים וכיור - מפח פלב"מ בעובי של 1.5 מ"מ לכל הפחות.	

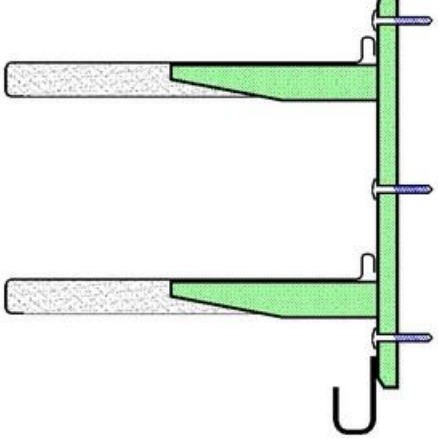
כמות: 1	מדף עליון כפול עם מתלה לכלים	פריט מספר: RNK-39
מידות בס"מ : אורך - 200 רוחב - 30 גובה - 30		
 <p data-bbox="391 638 1013 678">חתך טיפוס - להמחשה בלבד. ראה טקסט לפרטים</p>		
	ישמש כמשטח אחסון תלוי באזורי עבודה במטבח.	ייעוד:
	שני משטחי אחסון (במידות כמצוין למעלה) וקונזולות לתלייה על קיר; מתלה תחתון לתליית כלי מטבח.	כולל:
	משטחי האחסון עשויים פח פלב"מ 304 בעובי 1.5 מ"מ, בנויים כ"א כקופסה סגורה מלפנים ומשני צידיה, עם הגבהה אחורית של עד 2 ס"מ; מתלה הכלים עשוי מפח פלב"מ מכופף, המתחבר אל קונזולות התלייה; לחילופין: המתלה עשוי מצינור פלב"מ; קונזולות התלייה עשויות פלב"מ או פלסטיק קשיח, הקונזולות באורך ובכמות המבטיחים עמידה בעומס הנדרש; חיבור המתלים לקיר – באמצעות ברגי פלב"מ 1/4", עם פחיות הסתרה; מיועד לעומס של 80 ק"ג/מטר	מבנה:

כמות: 1	עגלת פלב"מ עם מיכל אשפה 80 ליטר	פריט מספר: RNK-40
מידות בס"מ : אורך - 50 רוחב - 50 גובה - 80		
<div data-bbox="1198 232 1458 595" style="text-align: right;">  </div> <p data-bbox="620 573 1177 607" style="text-align: center;">התמונה להמחשה בלבד. ראה טקסט לפרטים</p>		
	ייעוד:	ישמש כעמדה ניידת לאיסוף אשפה במטבח.
	כולל:	4 רגליים מחוזקות ע"י צינורות מוצלבים המשמשים כבסיס למיכל אשפה; פרופיל מעוגל לייצוב המיכל; כל רגל עם גלגל "משוגע" (Casters) 4".
	מבנה:	צינורות פלב"מ עגולים/מרובעים ופרופיל פלב"מ מעוגל; עשויה בשלמות מפלב"מ 304 (כולל חלקי המתכת של הגלגלים) בגימור של ליטוש מבריק; חלקים פלסטיים עשויים פלסטיק קשיח המאושר לשימוש במפעלי מזון; מחוזק לנשיאת 50 ק"ג לכל הפחות.
מיכל פלסטי עגול בתכולה של 80 ליטר, עשוי פלסטיק קשיח בגימור חלק ואסטטי המתאים לניקוי עם דטרגנטים, עם שוליים מעוגלים ומחוזקים, שתי ידיעות נשיאה ומכסה תואם.	ציוד נילווה סטנדרטי	

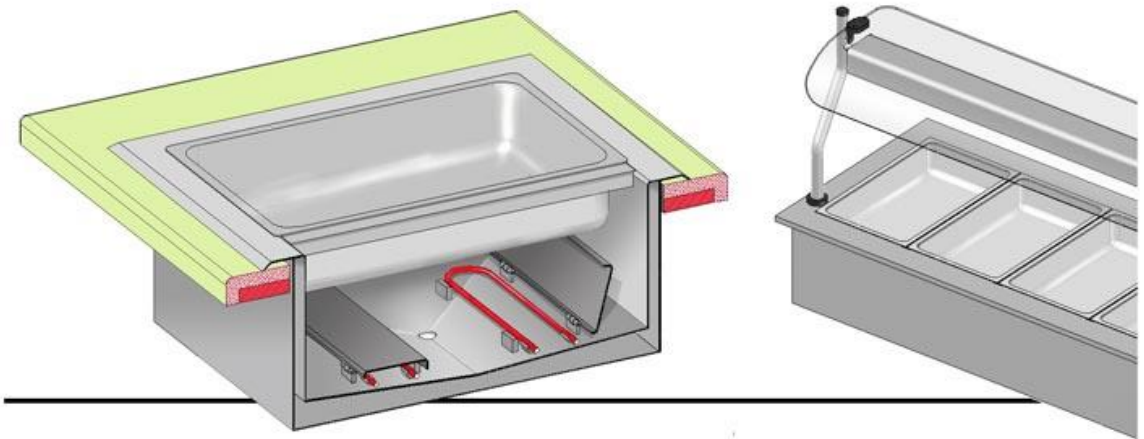
כמות: 2	אגן חימום דרוף-אין 5 גסטרו עם מגן עיטוש	פריט מספר: RNK-65
מידות בס"מ: אורך - 183 רוחב - 65 גובה - 30		
		
<p align="center">התמונה להמחשה בלבד – ראה טקסט לפרטים</p>		
	<p>אחסון ותצוגה מחוממת של מזון בקו הגשה/שרות עצמי.</p>	<p>ייעוד:</p>
	<p>תלת-פאזי, 5.5 ק"ו</p>	<p>אנרגיה:</p>
	<p>חמש תבניות בגודל GN 1/1 (או כל שילוב תבניות תואם).</p>	<p>תכולה:</p>
	<p>שוליים מוגבהים להתקנת הפריט בצורה מבונה (Drop-In) בפתח בדלפק; אמבט מחומם ע"י גופי חימום בתחתיתו; גופי החימום מסוג המתאים לחימום "יבש" ו"רטוב" כאחת; תחתית האגן משופעת אל מוצא ניקוז; מגן עיטוש עם בית מנורה אורכי, מחוזק אל רגלי המגן, ובו גופי תאורה (מטיפוס "ליבון") וחימום (מטיפוס "אינפרה-אדום"), המקרינים מלמעלה על המזון המאוחסן באגן; ויסות חום באמצעות מנגנון סימרטט; לוח פיקוד הכולל סימרטט, תצוגת טמפ. דיגיטלית ונורית בקרה (יותקן בגוף הדלפק).</p>	<p>כולל:</p>
	<p>זגוגית מגן העיטוש עשויה זכוכית מחוסמת, גופי התאורה עשויים חומרים מוגנים מפני ניפוץ; כל מחברי הזגוגית עשויים מחמרים פלסטיים המאושרים לשימוש במפעלי מזון; חתך מגן העיטוש – בתיאום עם מעצב הפנים/אדריכל הפרויקט ובאישורו; כל גופי החימום עשויים פלב"מ; האגן המחומם בנוי בדופן כפולה; האגן עשוי בשלמות מפלב"מ 304, בגימור פנימי וחיצוני של "ליטוש מבריק".</p>	<p>מבנה:</p>
	<p>חמש תבניות בגודל GN 1/1 ובעומק 100 מ"מ, עם ידיות מובנות ומכסים תואמים; ארבעה תומכים יעודיים עשויים פלב"מ לתבניות.</p>	<p>ציוד נילווה סטנדרטי:</p>
	<p>יותקן בדלפק (פריט 36B) – יסופק ויותקן באתר כחלק בלתי נפרד מהדלפק.</p>	<p>הערה:</p>

הפריט יסופק עם:

סט פלטות לסגירת האגן המחומם

יסופק עם סט של פלטות עשויות פלב"מ 304, בגימור של ליטוש מבריק, המותאמות לסגירת תאי הגסטרונום; מיועדות לאפשר שימוש באגן כמשטח מחומם.

פיקוד להפעלה בשבת

מיועד לאפשר הפעלת המכשיר בשבת ובחגי ישראל על פי ההלכה, בהתאם להנחיות; מותאם להנחיות "המכונים הטכנולוגיים ההלכתיים" (עם **אישור בכתב** ממכון "צומת" בראשות הרב רוזן או "המכון הטכנולוגי-הלכתי" בראשות הרב הלפרין); המכשיר יסופק עם התקן נעילה שקוף (כולל מנעול ומפתחות) אשר ימנע שימוש בלוח הפיקוד הרגיל בשבת וחסג.

חיבור למערכת בקרה מרכזית

המכשיר יחובר למערכת בקרה מרכזית של הפרוייקט; באחריות הספק לספק את כל המרכיבים/האביזרים המתאימים לחיבור בקרה זו; המקרר יאפשר אגירת נתונים בהתאם לדרישות HACCP.

כמות: 2	מיכל אשפה 140 ליטר	פריט מספר: RNK-71
מידות בס"מ : אורך - 49 רוחב - 55 גובה - 108		
<div data-bbox="1139 304 1469 730" data-label="Image"> </div> <p data-bbox="576 703 1134 741">התמונה להמחשה בלבד. ראה טקסט לפרטים</p>		
	ישמש כעמדה נידת לאיסוף אשפה ולשינועה אל נקודת איסוף ופינוי מרכזית.	ייעוד:
	140 ליטר; כושר העמסה – 60 ק"ג.	תכולה:
	מיכל עם מכסה עליון סב-על-ציר; ידית דחיפה/גרירה; 2 גלגלים קבועים 5" המתאימים לעבודה עם עומסים כבדים (Heavy-Duty).	כולל:
	עם שוליים עליונים מחוזקים; עשוי בשלמות מפלסטיק קשיח, בגימור חלק המתאים לניקוי עם דטרגנטים; חלקי מתכת (גלגלים) עשויים בשלמות מפלב"מ 304 בגימור של ליטוש מבריק.	מבנה:

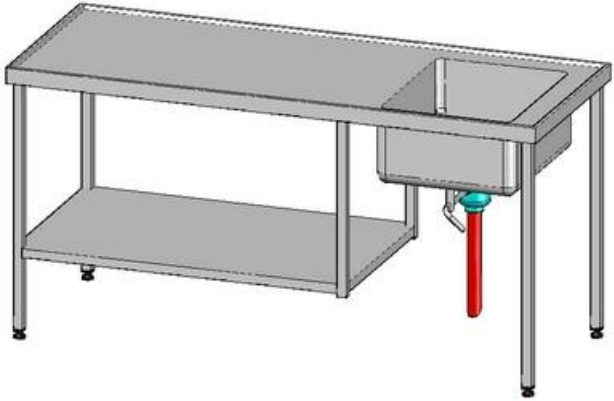
כמות: 1	שולחן כיור	פריט מספר: RNK-101
מידות בס"מ : אורך - 265 רוחב - 70 גובה - 90		
 <p data-bbox="277 636 852 672">התמונה להמחשה בלבד – ראה טקסט לפרטים</p>		
<p data-bbox="916 692 1286 728">ישמש כעמדת עבודה במטבח.</p> <p data-bbox="177 732 1286 990">משטח עבודה עם הגבהה היקפית (אף מים) בגובה 1 ס"מ, משופע אל הכיור בזווית של 2%; כיור במידות 45/55/25 ס"מ, עם ברז כדורי 2" במוצאו, נסגר/נפתח ע"י ידית ארוכה מחוזקת במתלה; מדף תחתון, מרוחק אל רגלי השולחן; רגליים להצבה חופשית, כ"א עם רגלית פלסטית ניתנת לכיוונון (טווח כיוונון – עד 5 ס"מ); קושרות תחתונות לחיזוק רגליים חופשיות; כמות ומיקום הרגליים והמתלים – לפי יצרן השולחן, באישור מתכנן המטבח.</p>	<p data-bbox="1401 692 1474 728">ייעוד:</p> <p data-bbox="1401 732 1474 768">כולל:</p>	
<p data-bbox="403 996 1286 1214">מחוזק לנשיאת 100 ק"ג/מטר; כל חלקי המתכת בנויים מפלב"מ 304, בגימור חיצוני של "ליטוש מבריק"; משטחים וכיור – מפח פלב"מ בעובי של 1.5 מ"מ לכל הפחות; רגליים וחיזוקים – מצינור פלב"מ בעובי דופן של 1.5 מ"מ לכל הפחות; כל החיבורים – בריתוך מושחז ומלוטש או ע"י ברגי פלב"מ מוסתרים; רגליות מתכווננות - מחומר פלסטי קשיח, המאושר לשימוש במפעלי מזון.</p>	<p data-bbox="1401 996 1474 1032">מבנה:</p>	

הפריט יסופק עם:

שפיכה לתעלה

הכיור יסופק עם צינור נפילה, חתוך בקצהו בזווית של 45 מעלות, המתאים לשפיכה אל תעלת רצפה.

קדח במשטח לברז "מיקסר"

כמות: 1	משטח עבודה	פריט מספר: RNK-109
מידות בס"מ : אורך - 200 רוחב - 90 גובה - 90		
 <p data-bbox="268 640 847 674">התמונה להמחשה בלבד – ראה טקסט לפרטים</p>		
ישמש כעמדת עבודה במטבח.		ייעוד:
<p data-bbox="188 741 1267 887">משטח עבודה עליון; רגליים להצבה חופשית, כ"א עם רגלית פלסטית ניתנת לכיוונון (טווח כיוונון – עד 5 ס"מ); הרגליים מחוזקות ע"י קושרות תחתונות; כמות ומיקום הרגליים והמתלים – לפי יצרן השולחן, באישור מתכנן המטבח.</p>		כולל:
<p data-bbox="256 893 1267 1108">מחוזק לנשיאת 100 ק"ג/מטר; כל חלקי המתכת בנויים מפלב"מ 304, בגימור חיצוני של "ליטוש מבריק"; משטחים – מפח פלב"מ בעובי של 1.5 מ"מ לכל הפחות; רגליים וקושרות – מצינור פלב"מ עגול/מרובע, בעובי דופן של 1.5 מ"מ לכל הפחות; כל החיבורים – בריתוך מושחז ומלוטש או ע"י ברגי פלב"מ מוסתרים; רגליות מתכווננות - מחומר פלסטי קשיח, המאושר לשימוש במפעלי מזון.</p>		מבנה:

כמות: 1	קומביסטימר 6 תבניות 1/1 גסטרו	פריט מספר: RNK-112
מידות בס"מ : אורך - 85 רוחב - 77 גובה - 76		
 <p data-bbox="448 629 1034 667" style="text-align: center;"><i>התמונה להמחשה בלבד – ראה טקסט לפרטים!</i></p>		
	<p data-bbox="205 674 1262 779">בישול באידוי, בישול באוויר חם ושילוב בין שתי השיטות (במקביל או במדורג); מתאים לשחזור (חימום מחדש) של מזון מבושל מצונן ולבישול מזון "עדין" בטמפרטורות נמוכות.</p>	ייעוד:
	תלת-פאזי, 18 ק"ו.	אנרגיה:
	6 תבניות GN 1/1 בעומק 6 ס"מ	תכולה:
	<p data-bbox="173 875 1262 1279">מתקן פנימי לנשיאת תבניות; מחולל קיטור מובנה, מיועד לעבודה באדים או בשילוב חום יבש ואדים, בטמפרטורות שבין 30°C עד 260°C, עם בקרת לחות הכוללת תצוגת רמת הלחות בתנור; המחולל עם מילוי מים אוטומטי ועם ניקוז עצמי; מפזרי חום בעלי 5 מהירויות לפחות, ניתנים לבקרה וכיוון, עם מעצורים מובנים; לוח פיקוד עם לחצני מגע, תצוגה דיגיטלית וזמזום התראה; תהליכי העבודה מוצגים באמצעות סמלים גרפיים והודעות טקסט פשוטות וברורות; הלוח מאפשר קביעה ידנית של פרמטרים לעבודה (זמן, טמפרטורה, לחות וכדומה) – כולל שמירה ובחירה בתוכניות; אפשרות לעבודה רצופה, ללא קביעת זמנים; חיישן טמפרטורת גלעין (Core temperature probe) אינטגרלי;</p> <p data-bbox="580 1301 1262 1413">קירור מהיר של תא התנור; מערכת אוטומטית לסילוק אדים מחלל התנור; תכנית לניקוי עצמי – כולל סילוק אבנית ממחולל הקיטור;</p> <p data-bbox="173 1435 1262 1720">מתז ניקוי מובנה – כולל פתיחת/סגירת מים נפרדת, צינור נשלף וכיוונון עוצמת הזרם; דלת עם חלון מזכוכית מבודדת כפולה וידית מבודדת, עם אטם בידוד היקפי ניתן להחלפה; ידית הסגירה מותאמת להפעלה ביד אחת, עם פונקציה נעילה בטריקה; הדלת עם זווית פתיחה של עד 180°, עם קיבוע עצמי ב-120° וב-180°; לחילופין: דלת "נסתרת" (נכנסת בצמוד לצד התנור, בזווית של 90°); ניתוק אוטומטי של המערכות עם פתיחת הדלת; התקני בטיחות נגד התחממות-יתר של מחולל הקיטור ומפזרי החום; תאורה פנימית.</p>	כולל:
	<p data-bbox="205 1733 1262 1944">מבודד מכל צידיו לחום; פנים התנור בנוי ללא תפרים, עם פינות מעוגלות ומגן התזה למניעת שפיכת מים לפנים; דלת התנור עם חלון מזכוכית מבודדת כפולה וידית מבודדת; חלל התנור והדלת מנוקזים בכל משך פעילותו; רגליות ניתנות לכיוונון; מערכת התאורה מוגנת מפני ניפוץ ועמידה בתנאי הטמפרטורה שבתנור.</p>	מבנה:
	<p data-bbox="159 1957 1262 2018">המכשיר יאגור את כל המידע על פעילותו לפי דרישות HACCP – המידע יהיה זמין להורדה להתקן נייד.</p>	HACCP:
	יוצב על קומביסטימר 10 תבניות 1/1 (פריט 113).	הערות:

הפריט יסופק עם:

פיקוד להפעלה בשבת

מיועד לאפשר הפעלת המכשיר בשבת ובחגי ישראל על פי ההלכה, בהתאם להנחיות; מותאם להנחיות "המכונים הטכנולוגיים ההלכתיים" (עם **אישור בכתב** ממכון "צומת" בראשות הרב רוזן או "המכון הטכנולוגי-הלכתי" בראשות הרב הלפרין); המכשיר יסופק עם התקן נעילה שקוף (כולל מנעול ומפתחות) אשר ימנע שימוש בלוח הפיקוד הרגיל בשבת וחסג.

דלת עם צירים מימין

פיקוד "חכם"

הקומביסטימר מיועד לאפשר **גם** עבודה לפי **התוצר המבוקש** – ניתן לבחור (באמצעות סמלים גרפיים קלים להבנה) במוצר ובצורת הגימור המבוקשת, והתנור יבצע את העבודה ללא מידע נוסף מהטבח; פונקציה זאת היא **בנוסף** על צורת העבודה הרגילה (הכנסת הפרמטרים ע"י הטבח – כולל שמירת תכניות).

חיבור למערכת בקרה מרכזית

התנור יחובר למערכת בקרה מרכזית של הפרוייקט; באחריות הספק לספק את כל המרכיבים/האביזרים המתאימים לחיבור בקרה זו; התנור יאפשר אגירת נתונים בהתאם לדרישות HACCP.

כמות: 1	קומביסטימר 10 תבניות 1/1 גסטרו	פריט מספר: RNK-113
מידות בס"מ : אורך - 85 רוחב - 77 גובה - 102		
 <p data-bbox="480 658 1066 694" style="text-align: center;">התמונה להמחשה בלבד – ראה טקסט לפרטים!</p>		
	<p data-bbox="205 707 1265 815">בישול באידוי, בישול באוויר חם ושילוב בין שתי השיטות (במקביל או במדורג); מתאים לשחזור (חימום מחדש) של מזון מבושל מצונן ולבישול מזון "עדין" בטמפרטורות נמוכות.</p>	ייעוד:
	תלת-פאזי, 19 ק"ו.	אנרגיה:
	10 תבניות GN 1/1 בעומק 6 ס"מ	תכולה:
	<p data-bbox="173 911 1265 1760">מתקן פנימי לנשיאת תבניות; מחולל קיטור מובנה, מיועד לעבודה באדים או בשילוב חום יבש ואדים, בטמפרטורות שבין 30°C עד 260°C, עם בקרת לחות הכוללת תצוגת רמת הלחות בתנור; המחולל עם מילוי מים אוטומטי ועם ניקוז עצמי; מפזרי חום בעלי 5 מהירויות לפחות, ניתנים לבקרה וכיוון, עם מעצורים מובנים; לוח פיקוד עם לחצני מגע, תצוגה דיגיטלית וזמזם התראה; תהליכי העבודה מוצגים באמצעות סמלים גרפיים והודעות טקסט פשוטות וברורות; הלוח מאפשר קביעה ידנית של פרמטרים לעבודה (זמן, טמפרטורה, לחות וכדומה) – כולל שמירה ובחירה בתוכניות; אפשרות לעבודה רצופה, ללא קביעת זמנים; חיישן טמפרטורת גלעין (Core temperature probe) אינטגרלי; קירור מהיר של תא התנור; מערכת אוטומטית לסילוק אדים מחלל התנור; תכנית לניקוי עצמי – כולל סילוק אבנית ממחולל הקיטור; מתז ניקוי מובנה – כולל פתיחת/סגירת מים נפרדת, צינור נשלף וכיוון עוצמת הזרם; דלת עם חלון מזכוכית מבודדת כפולה וידית מבודדת, עם אטם בידוד היקפי ניתן להחלפה; ידית הסגירה מותאמת להפעלה ביד אחת, עם פונקציה נעילה בטריקה; הדלת עם זזית פתיחה של עד 180°, עם קיבוע עצמי ב-120° וב-180°; לחילופין: דלת "נסתרת" (נכנסת בצמוד לצד התנור, בזזית של 90°); ניתוק אוטומטי של המערכות עם פתיחת הדלת; התקני בטיחות נגד התחממות-יתר של מחולל הקיטור ומפזרי החום; תאורה פנימית.</p>	כולל:
	המכשיר יאגור את כל המידע על פעילותו לפי דרישות HACCP – המידע יהיה זמין להורדה להתקן נייד.	HACCP:
	מבודד מכל צידיו לחום; פנים התנור בנוי ללא תפרים, עם פינות מעוגלות ומגן התזה למניעת שפיכת מים לפנינים; דלת התנור עם חלון מזכוכית מבודדת כפולה וידית מבודדת; חלל התנור והדלת מנוקזים בכל משך פעילותו; רגליות ניתנות לכיוון; מערכת התאורה מוגנת מפני ניפוץ ועמידה בתנאי הטמפרטורה שבתנור.	מבנה:
	על הפריט יוצב קומביסטימר 6 תבניות 1/1 (פריט 112).	הערות:

הפריט יסופק עם:

פיקוד להפעלה בשבת

מיועד לאפשר הפעלת המכשיר בשבת ובחגי ישראל על פי ההלכה, בהתאם להנחיות; מותאם להנחיות "המכונים הטכנולוגיים ההלכתיים" (עם **אישור בכתב** ממכון "צומת" בראשות הרב רזן או "המכון הטכנולוגי-הלכתי" בראשות הרב הלפרין); המכשיר יסופק עם התקן נעילה שקוף (כולל מנעול ומפתחות) אשר ימנע שימוש בלוח הפיקוד הרגיל בשבת וחג.

דלת עם צירים מימין

מעמד פתוח עם מדף תחתון ומסילות לתבניות

מחוזק לנשיאת התנור בתכולתו המלאה;
עם מסלולים להכנסה חופשית של תבניות בסטנדרט GN;
עם רגליים קצרות, ניתנות לכוונון, כל אחת עם "נעל" פלסטית נגד החלקה.

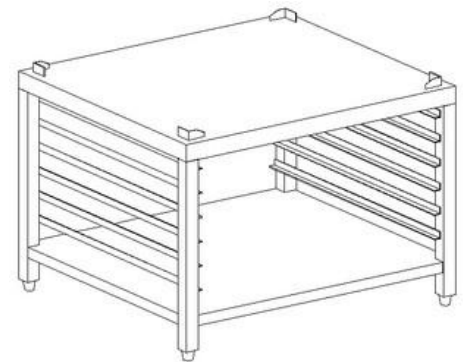

פיקוד "חכם"

הקומביסטימר מיועד לאפשר **גם** עבודה לפי **התוצר המבוקש** – ניתן לבחור (באמצעות סמלים גרפיים קלים להבנה) במוצר ובצורת הגימור המבוקשת, והתנור יבצע את העבודה ללא מידע נוסף מהטבח; פונקציה זאת היא **בנוסף** על צורת העבודה הרגילה (הכנסת הפרמטרים ע"י הטבח – כולל שמירת תכניות).

חיבור למערכת בקרה מרכזית

התנור יחובר למערכת בקרה מרכזית של הפרוייקט;
באחריות הספק לספק את כל המרכיבים/האביזרים המתאימים לחיבור בקרה זו;
התנור יאפשר אגירת נתונים בהתאם לדרישות HACCP.

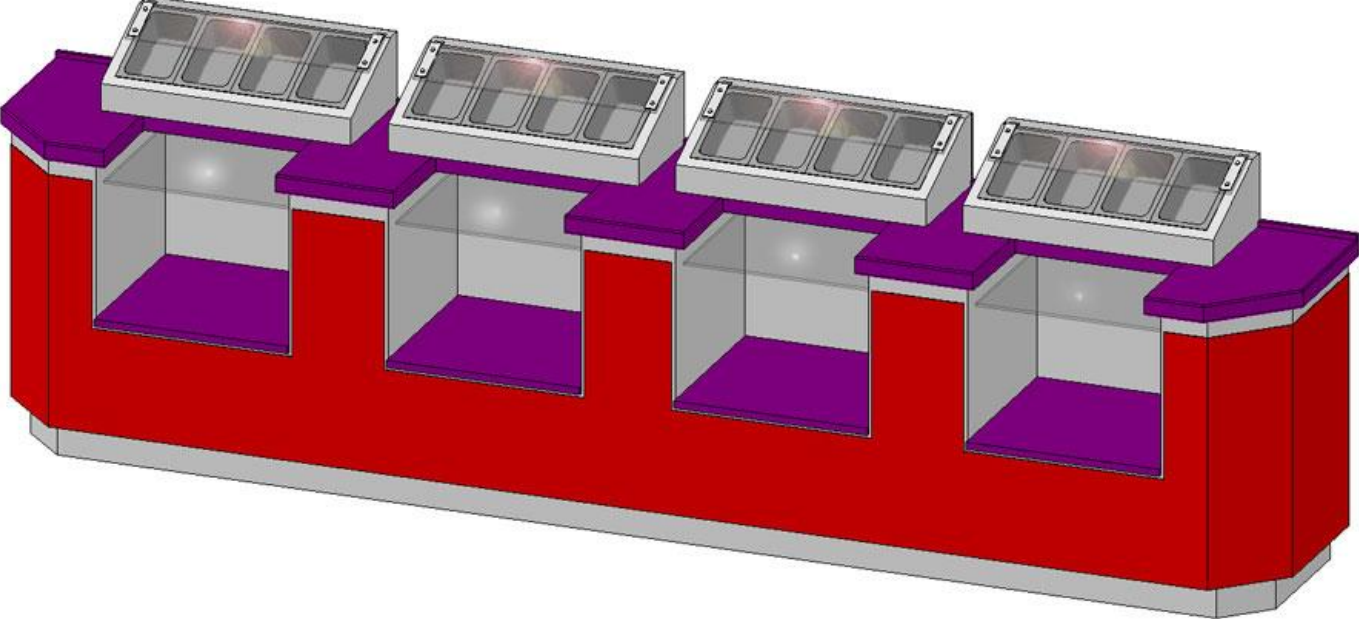
כמות: 1	דלפק סכו"מ ומגשים	פריט מספר: RNK-116
מידות בס"מ : אורך - 360 רוחב - 55 גובה - 90		
		
	ייעוד:	ישמש לאחסון מגשים וכלי אוכל לצורך לקיחתם ע"י הסועדים.
	כולל:	<p>משטח עליון עשוי אבן קיסר; 4 נישות – כ"א עם מדף פתוח מאבן קיסר, המתאים לאחסון עמודת מגשים; כל נישה עם מדף זכוכית מעל לכל עמודת מגשים, עליו יונחו מפות נייר עבור המגשים; חזית – פאנלים מפלב"מ בחיפוי פורמייקה; סוקל עשוי פרופיל פלב"מ, למילוי באתר בבטון ולחיפוי בקרמיקה (מילוי וחיפוי – ע"י קבלן המיבנה); שורה אחת של תאורת LED בהיקף הדלפק, מעל לסוקל. בדלפק ישולבו 4 מתקנים לסכו"מ (ראה בהמשך).</p>
	מבנה:	הדלפק בנוי מקונסטרוקציה של צנורות פלב"מ, מחוזק לנשיאת 150 ק"ג/מטר; כל חלקי המתכת בנויים מפלב"מ 304, בגימור חיצוני של "ליטוש מבריק".
	גימור:	אבן קיסר – יתומחר לפי אבן קיסר סדרה 4000, גוון 4130; פורמיקה – תתומחר לפי דגם 4261RU – אלון מעושן של חב' DUROPAL; תאורת LED - RGB בצפיפות 30 לד למטר, מוגן מים; עיצוב וגימור הדלפק – בכפוף לאישור אדריכל הפרויקט.

הצעת המחיר תכלול גם את הפריטים הבאים :

כמות : 1	דיספנסר לסכו"מ		
מידות בס"מ : אורך - 70 רוחב - 33 גובה - 20			
			
התמונה להמחשה בלבד – ראה טקסט לפריטים			
ישמש לאחסון ולקיחה עצמית של סכו"מ בקו הגשה.			ייעוד:
קופסא סגורה, משופעת לפנים, עם פתח להכנסת 4 תבניות בגודל GN 1/4; כיסוי שקוף, סב על ציר, להגנה על חלקו העליון של הסכו"מ.			כולל:
כל חלקי המתכת עשויים מפלב"מ 304, בגימור של ליטוש מבריק; חלקי הפלסטיק עשויים מפלסטיק קשיח המאושר לשימוש במפעלי מזון; הכיסוי עשוי מחומר פלסטי שקוף, עמיד בפני שריטות מקריות וניתן לניקוי בדטרגנטים.			מבנה:
4 תבניות עשויות פלב"מ 304, בגודל GN 1/4 ובעומק 15 ס"מ.			ציוד נילווח סטנדרטי:

כמות: 1	מי-חם שבתי דו צדדי 60 ליטר	פריט מספר: RNK-150
מידות בס"מ: אורך - 183 רוחב - 65 גובה - 30		
		
התמונה להמחשה בלבד – ראה טקסט לפרטים		
מיועד לאספקת מים חמים בטמפ' של 95°C	ייעוד:	
תלת-פאזי, 7.5 ק"ו	אנרגיה:	
מיכל פנימי בתכולה של 60 ליטר	תכולה:	
שני מיכלים בעלי דופן כפולה: אחד להרתחה והשני לאגירה ושמירת חום; מכסה עליון; גופי חימום להרתחת המים; לוח פיקוד הכולל סימרטט, תצוגת טמפ. דיגיטלית, נורית בקרה ובורר מצבים; שני ברזי מזיגה קפיציים, אחד מכל צד של המיחם;	כולל:	
כל חלקי המתכת עשויים מפלב"מ 304, בגימור של ליטוש מבריק; מיכל פנימי עשוי מדופן כפולה, הדופן הפנימית מפלב"מ 316 והדופן החיצונית מפלב"מ 304 הבנויים בשלמות "ללא פליטת אדים"; בדופן של המיכל הפנימי יציאת ניקוז מעל גובה האלקטרודה (לגלישה בשבת); גופי חימום הרתחה מוגנים ע"י אלקטרודה, המנתקת את זרם החשמל לגופי החימום, כאשר מפלס המים יורד מתחת לאלקטרודה; חידוש הזרם נעשה ע"י מילוי מים עד לגובה האלקטרודה (לאחר טיפול בגורם לירידת המפלס);	מבנה:	

הפריט יסופק עם:

פיקוד להפעלה בשבת

מיועד לאפשר הפעלת המכשיר בשבת ובחגי ישראל על פי ההלכה, בהתאם להנחיות; מותאם להנחיות "המכונים הטכנולוגיים ההלכתיים" (עם אישור בכתב ממכון "צומת" בראשות הרב רוזן או "המכון הטכנולוגי-הלכתי" בראשות הרב הלפרין); המכשיר יסופק עם התקן נעילה שקוף (כולל מנעול ומפתחות) אשר ימנע שימוש בלוח הפיקוד הרגיל בשבת וחג.

חיבור למערכת בקרה מרכזית

המכשיר יחובר למערכת בקרה מרכזית של הפרוייקט; באחריות הספק לספק את כל המרכיבים/האביזרים המתאימים לחיבור בקרה זו; המקרר יאפשר אגירת נתונים בהתאם לדרישות HACCP.

טופס הצעת מחיר

1. אין המזמין מתחייב לרכוש לפי הפריט הבודד הזול ביותר.
2. המציע יגיש הצעת מחיר הנמוכה ביותר שביכולתו להציע לפריט וללא התניה למתן הנחה בהיקף רכישה מסוים.
3. הצעות מחיר (ללא מע"מ) יוגשו ע"ג הטבלה הבאה.

כתב כמויות

מספר	תאור הפריט	יח' מידה	כמות	מחיר ליח'	סה"כ מחיר
6	פגודה חמה 8 גסטרו דגם "מפואר"	יח'	1		
7	פגודה קרה 8 גסטרו דגם "מפואר"	יח'	1		
10	ארון חימום נייד 36 תבניות	יח'	1		
10A	ארון חימום נייד 36 תבניות	יח'	3		
11	אגן טיגון עמוק חשמלי 20+20 ליטר	יח'	1		
12	גרידל צדפה כפול - שתי פלטות	יח'	1		
14	סוללה עם פיה מסתובבת לכיור עבודה קטן	יח'	1		
15	משטח מחומם לחיתוך בשר	יח'	1		
20	מרקיה 11 ליטר דרופ-אין	יח'	4		
21	פלטה מקוררת עם מגן עיטוש	יח'	1		
22	מפזר אויר מאולץ חד-צדדי	יח'	1		
23	ויטרינה מקוררת דו-צדדית למנות אחרונות	יח'	1		
24	מכונה למים קרים וסודה 700 כוס/שעה	יח'	1		
28	אגן טפטוף דרופ-אין	יח'	2		
29	מקרר עגלות דו-רוחבי	יח'	2		
31	סוללה עם פיה מסתובבת לכיור עבודה	יח'	1		
35	דיספנסר דרופ-אין לסלי ספלים	יח'	2		
36	דלפק הגשה/שרות עצמי	יח'	1		
36A	דלפק הגשה/שרות עצמי	יח'	1		
36B	דלפק הגשה/שרות עצמי	יח'	1		
36C	דלפק הגשה/שרות עצמי VIP	יח'	2		
38	דלפק עבודה	יח'	1		
39	מדף עליון כפול עם מתלה לכלים	יח'	1		
40	עגלת פלב"מ עם מיכל אשפה 80 ליטר	יח'	1		
65	אגן חימום דרופ-אין 5 גסטרו עם מגן עיטוש	יח'	2		
71	מיכל אשפה 140 ליטר	יח'	2		
101	שולחן כיור	יח'	1		
109	משטח עבודה	יח'	1		
112	קומביסטימר 6 תבניות 1/1 גסטרו	יח'	1		
113	קומביסטימר 10 תבניות 1/1 גסטרו	יח'	1		
116	דלפק סכו"מ ומגשים	יח'	1		
150	מיחם שבתי דו צדדי 60 ליטר	יח'	1		
	עלות שנת שירות כולל חלפים מעבר לתקופת האחריות	שנה	2		

נספח 1

ה ס כ ס - אספקת מוצרי ציוד לחדר האוכל

שנערך ונחתם במרכז הרפואי אסף הרופא ביום _____ לחודש _____ לשנת _____

ב י ן

הנהלת המרכז הרפואי אסף הרופא

מצד אחד

ל ב י ן

חברה רשומה כדין בישראל, אשר כתובתה: _____

המוסמך/ים לחתום בשם החברה: _____

באמצעות: _____

(להלן: "הספק")

מצד שני

הואיל

והמזמין מעוניין להבטיח אספקת ציוד לחדר האוכל עבור המרכז הרפואי אסף הרופא

והואיל

והמזמין פרסם ביום _____ מכרז מס' 99-15 אשר מסמכיו מצורפים להסכם זה כנספחים, המהווים חלק בלתי נפרד ממנו, ואשר על פיו הזמין הצעות לאספקת ציוד לחדר האוכל עבור המרכז הרפואי אסף הרופא (להלן: "השרות").

והואיל

והספק הגיש הצעתו לאספקת השרות למזמין בהתאם לתנאי המכרז האמור לעיל;

והואיל

והצעת הספק התקבלה על ידי ועדת המכרזים של המזמין מס' _____ בתאריך _____ והמזמין ביקש מהספק לספק לו השירות בהתאם להסכם זה;

והואיל

והצדדים מעוניינים להסדיר את התחייבויותיהם וזכויותיהם, ולהעלות את ההסכמות ביניהם על הכתב בהסכם זה להלן;

והואיל

והצדדים הסכימו כי הספק יפעל כספק עצמאי, הנותן את שירותיו למזמין, והמזמין ישלם לספק על פי התעריפים המוסכמים, כמפורט להלן בהסכם זה;

והואיל

והצדדים הסכימו כי לא יתקיימו ביניהם יחסי עובד ומעביד;

לפיכך הוסכם בין הצדדים כדלקמן:

1. המבוא להסכם זה מהווה חלק בלתי נפרד ממנו.
2. המרכז הרפואי אסף הרופא מזמין בזה מהספק והספק מתחייב לתת למשרד את השירותים כמפורט להלן בהסכם זה בתמורה ובתנאים הנקובים בהסכם זה להלן.

3. תקופת ההסכם

- 3.1 תוקף הסכם זה הוא לתקופה של שלוש (3) שנים אשר תחל ביום _____ ותסתיים ביום _____ (להלן - "תקופת ההתקשרות").
- 3.2 הצדדים רשאים להאריך את תקופת ההתקשרות לתקופות נוספות של עד שנה כל אחת מהם עם מתן הודעה בכתב לצד השני לפחות 90 יום לפני תום תקופת ההתקשרות, סך כל תקופות השירותים לא יעלו על חמש (5) שנים.
- 3.3 מבלי לגרוע מן האמור בס"ק 3.1 ו- 3.2 לעיל יהיו הצדדים רשאים להפסיק בתוך תקופת ההתקשרות, את ההסכם ביניהם, וזאת תוך מתן הודעה מוקדמת בכתב של 90 יום מראש ומבלי שיצטרכו לתת נימוקים לכך.
- 3.4 למען הסר ספק, הארכה ו/או הפסקת ההסכם כאמור בס"ק 3.2 ו- 3.3 לעיל, מתייחסת לכלל ההסכם או לחלקו של ההסכם.
- 3.5 בכל מקרה של הפסקת ההסכם כנ"ל לא יהיה המרכז הרפואי אסף הרופא חייב בתשלום כלשהו הקשור בהוצאות הערבות.

4. הצהרות והתחייבויות הספק

- 4.1 הספק מתחייב למלא אחר את כל המפורט בהסכם ובכל מסמכי המכרז המהווים חלק בלתי נפרד מההסכם.
- 4.2 בתקופת התקשרות זו על הספק לקיים לגבי עובדיו אחר האמור בחוקי העבודה, וכן אחר האמור בהוראות ההסכמים הקיבוציים הכלליים שבין לשכת התיאום של הארגונים הכלליים לבין ההסתדרות, או כל הסכם קיבוצי שהוא בר-תוקף בענף זה, או כפי שהסכמים אלה יתוקנו לרבות צווי הרחבה שיוצאו על-פי הסכמים אלו.
- 4.3 הספק מתחייב לשמור בסוד ולא להעביר להודיע או למסור או להביא לידיעת כל אדם, שתגיע אליו בקשר עם ביצוע הסכם זה או בתוקף או במהלך ביצוע הסכם זה בתוך תקופת ההסכם לפי תחילתה או אחריה.

5. ההתקשרות

- 5.1 על פי דרישת המזמין, הספק יספק למזמין לביה"ח את ציוד לחדר האוכל וייתן שירותי תחזוקה נשוא המכרז (להלן: "הטובין") כמפורט במסמכי המכרז
- 5.2 הספק מצהיר כי הוא בעל הידע, הניסיון וכוח האדם המקצועי; יש ויהיו ברשותו האמצעים והאישורים הנדרשים לביצוע התחייבויותיו על פי הסכם זה ועל פי דין, לרבות כל האישורים הנדרשים לטובין; הוא יבצע את חיוביו במיומנות, ביעילות ובהירות; הוא ממלא וימלא במשך תקופת ההסכם אחר הוראות הדין החלות עליו כמעביד כיצורן, כיבואן, משווק, מאחסן או מוביל של הטובין; הוא בעל הזכויות לשיווק או הפצת הטובין והוא אינו מפר ולא יפר בתקופת ההסכם זכויות של צד שלישי, לרבות זכויות קניין רוחני.

6. הטובין, הזמנה ואספקה

- 6.1 הטובין שיופקו על ידי הספק יהיו בהתאם למפורט בהצעת הספק למכרז, באיכות מעולה, חדשים, תקינים, ראויים לשימוש וייתאמו לדרישות התקנים הישראלים המתאימים.
- 6.2 הספק יספק למזמין טובין מהסוג ובכמות שיפורטו בהזמנות שיועברו לספק מעת לעת בפקסי או במייל, במועד שנקבע בהזמנה, ובמקום שנקבע בהזמנה, בכל תחומי מדינת ישראל, לרבות שטחי יו"ש ורמת הגולן. הספק יחזיק מלאי סביר של הפריטים שבקטלוג.
- 6.3 נציג המזמין ו/או נציג הלקוח של המזמין שיקבל את הטובין יבדוק ויאשר את קבלתם בחתימתו על תעודת משלוח, והוא רשאי לסרב לקבלם אם הם אינם עונים על דרישות ההסכם. עם אישור נציג המזמין תעבור הבעלות בטובין מהספק למזמין.

7. אחריות לטובין

- 7.1 הספק אחראי לכל פגם, אי התאמה וליקוי בטובין לתקופה של 36 חודשים ממועד מסירת הטובין והתקנתם, או לתקופה ארוכה יותר אם נקבעה כזו בדין, או בתעודת האחריות שהוצאה לטובין (הספק ימסור למזמין תעודות אחריות כאמור).
- 7.2 הספק יתקן כל פגם, נזק, קלקול, ליקוי או אי התאמה, או יחליף פריט פגום כאמור, לפי דרישת המזמין ומיד עם דרישתו.

8. פיצוי בגין פיגור באספקה וברמת שירות

- 8.1 הספק יפצה בפיצוי מוסכם את ביה"ח בגין כל פיגור באספקת הפריטים/טובין נשוא הסכם זה מהמועד שנקבע לאספקת הטובין בהזמנה או בהסכם בכתב שנערך בגינה. פיצוי המוסכם שישולם לביה"ח יהיה בסך 800 ₪ עבור כל יום פיגור. אם העיכוב נגרם מסיבות שלספק אין שליטה עליהן (והמזמין או ביה"ח אישר כי אכן מדובר בנסיבות כאלה), ייקבע מועד אספקה חדש, או שההזמנה תבוטל - הכול לפי שיקול דעתו הבלעדי של ביה"ח.
- 8.2 בגין כל איחור במתן השירות לטובין בביה"ח בהתאם למפורט בסעיף 3.9 בנספח ג' למכרז ישלם הספק פיצוי מוסכם בסך 100 ₪ על כל שעת איחור במתן השירות ואחריות. בנוסף, בכל מקרה בו מערך ההדחה יהיה מושבת עקב חוסר בחלף או אי יכולת הספק לפתור את התקלה תוארך תקופת האחריות לטובין בכפל הזמן בו לא ניתן היה לעשות שימוש בטובין.
- 8.3 המזמין יהא רשאי לקזז כל סכום פיצוי כאמור מערבות הביצוע, ממחיר ההזמנה ו/או מכל עסקה אחרת.

9. ביטוח

הספק מתחייב, לבצע ולקיים את כל הביטוחים המפורטים בזה לטובתו ולטובת מדינת ישראל- משרד הבריאות, המרכז הרפואי אסף הרופא ולהציג למשרד, את הביטוחים הכוללים את כל הכיסויים והתנאים הנדרשים כאשר גבולות האחריות לא יפחתו מהמצוין להלן :-

9.1 ביטוח חבות המעבידים

- א. הספק יבטח את אחריותו החוקית כלפי עובדיו בביטוח חבות מעבידים בכל תחומי מדינת ישראל והשטחים המוחזקים ;
- ב. גבול האחריות לא יפחת מסך 5,000,000 דולר ארה"ב לעובד, למקרה ולתקופת הביטוח (שנה) ;
- ג. הביטוח על פי הפוליסה יורחב לשפות את מדינת ישראל – משרד הבריאות, המרכז הרפואי אסף הרופא, היה ונטען לעניין קרות תאונת עבודה/מחלת מקצוע כלשהי כי הם נושאים בחבות מעביד כלשהם כלפי מי מעובדי הספק.

9.2 ביטוח אחריות כלפי צד שלישי

- א. הספק יבטח את אחריותו החוקית על פי דיני מדינת ישראל בביטוח אחריות כלפי צד שלישי גוף ורכוש, בכל תחומי מדינת ישראל והשטחים המוחזקים ;
- ב. גבול האחריות לא יפחת מסך 250,000 דולר ארה"ב למקרה ולתקופת הביטוח (שנה) ;
- ג. בפוליסה ייכלל סעיף אחריות צולבת - Cross Liability
- ד. כל סייג/חריג לגבי רכוש והמתייחס לרכוש מדינת ישראל שהספק או כל איש שבשירותו פועלים או פעלו בו- יבוטל ;
- ה. רכוש מדינת ישראל ייחשב רכוש צד שלישי ;
- ו. הביטוח יורחב לכסות נזקים שייגרמו כתוצאה מפריקה וטעינה על ידי ובאמצעות מכשירי הרמה מכל סוג שהוא. אם קיים סייג/חריג לגבי טעינה ופריקה, הוא יבוטל ;
- ז. הביטוח על פי הפוליסה יורחב לשפות את מדינת ישראל – משרד הבריאות, המרכז הרפואי אסף הרופא ככל שייחשבו אחראים למעשי ו/או מחדלי הספק והפועלים מטעמו.

9.3 ביטוח חבות המוצר - PRODUCTS LIABILITY

א. הספק יבטח את חבותו וחבות היצרן בביטוח חבות המוצר בגין אספקה, התקנה, הרכבה תחזוקה, תיקון תקלות, חלקי חילוף, הדרכה, שרות ואחריות של ציוד לחדר האוכל על כלל ציודו הנלווה, בהתאם למכרז וחווה עם מדינת ישראל – משרד הבריאות, המרכז הרפואי אסף הרופא;

ב. הכיסוי בפוליסה יהיה על פי פקודת הנזיקין – נוסח חדש וכן על פי חוק האחריות למוצרים פגומים-1980;

ג. גבול האחריות לא יפחת מסך 500,000 דולר ארה"ב למקרה ולתקופת הביטוח (שנה) בגין נזק לגוף ולרכוש;

ד. בפוליסה ייכלל סעיף אחריות צולבת - CROSS LIABILITY;

ה. הארכת תקופת הגילוי לפחות 6 חודשים;

ו. הביטוח יורחב לשפות את מדינת ישראל – משרד הבריאות, המרכז הרפואי אסף הרופא ככל שייחשבו אחראים למעשי ו/או מחדלי הספק וכל הפועלים מטעמו.

9.4 ביטוח רכוש

הספק ידאג לביטוח הציוד הנמסר לו לביצוע אחזקה ותיקון מחוץ למרכז הרפואי אסף הרופא בביטוח אש מורחב או כל הסיכונים בהתאם לאופי הציוד כולל סיכוני פריצה.

תגמולי הביטוח בגין נזק לציוד השייך למרכז הרפואי אסף הרופא משועבדים לטובתו.

9.5 . כללי

בכל פוליסות הביטוח הנדרשות יכללו התנאים הבאים :-

א. לשם המבוטח יתווספו כמבוטחים נוספים : **מדינת ישראל – משרד הבריאות, המרכז הרפואי אסף הרופא**, בכפוף להרחבי השיפוי לעיל;

ב. בכל מקרה של צמצום או ביטול הביטוח ע"י אחד הצדדים לא יהיה להם כל תוקף אלא, אם ניתנה על כך הודעה מוקדמת של 60 יום לפחות במכתב רשום ליועצת המשפטית של המרכז הרפואי אסף הרופא;

ג. המבטח מוותר על כל זכות תחלוף/שיבוב, תביעה, השתתפות או חזרה כלפי מדינת ישראל - משרד הבריאות, המרכז הרפואי אסף הרופא ועובדיהם, ובלבד שהויתור לא יחול לטובת אדם שגרם לנזק מתוך כוונת זדון;

ד. הספק אחראי בלעדית כלפי המבטח לתשלום דמי הביטוח עבור כל הפוליסות ולמילוי כל החובות המוטלות על המבוטח על פי תנאי הפוליסות;

ה. ההשתתפויות העצמיות הנקובות בכל פוליסה ופוליסה תחולנה בלעדית על הספק;

ו. כל סעיף בפוליסות הביטוח המפקיע או מקטין בדרך כל שהיא את אחריות המבטח, כאשר קיים ביטוח אחר לא יופעל כלפי מדינת ישראל, והביטוח הינו בחזקת ביטוח ראשוני המזכה במלוא הזכויות על פי הביטוח;

ז. תנאי הכיסוי של הפוליסות הנ"ל לא יפחתו מהמקובל על פי תנאי "פוליסות נוסח ביט", בכפוף להרחבת הכיסויים כמפורט לעיל.

העתקי פוליסות הביטוח, מאושרות ע"י המבטח או אישור בחתימתו על קיום הביטוחים כאמור, יומצאו על ידי הספק למשרד הבריאות, המרכז הרפואי אסף הרופא עד למועד חתימת החוזה.

הספק מתחייב בכל תקופת ההתקשרות החוזית עם מדינת ישראל – משרד הבריאות, המרכז הרפואי אסף הרופא, וכל עוד אחריותו קיימת, להחזיק בתוקף את פוליסות הביטוח. הספק מתחייב כי פוליסות הביטוח תחודשנה על ידו מדי שנה בשנה, כל עוד החוזה עם מדינת ישראל – משרד הבריאות, המרכז הרפואי אסף הרופא בתוקף. הספק מתחייב להציג את העתקי פוליסות הביטוח המחודשות מאושרות וחתימות ע"י המבטח או אישור בחתימת מבטחו על חידושן

למשרד הבריאות, המרכז הרפואי אסף הרופא לכל המאוחר שבועיים לפני תום תקופת הביטוח.

אין בכל האמור בסעיפי הביטוח כדי לפטור את הספק מכל חובה החלה עליו על פי דין ועל פי החוזה ואין לפרש את האמור כוויתור של מדינת ישראל – משרד הבריאות, המרכז הרפואי אסף הרופא על כל זכות או סעד המוקנים לה על פי דין ועל פי חוזה זה.

10. אחריות לנזקים

- 10.10 הספק יהיה אחראי לכל פגיעה, אובדן, נזק, הוצאה או הפסד שנגרמו לכל אדם, לרכוש או לגוף, באופן ישיר או עקיף, עקב מעשה או מחדל של הספק או מי מטעמו, לרבות עובדיו, שלוחיו, מועסקיו וקבלני המשנה שלו, במסגרת פעולתם על פי הסכם זה או כתוצאה מהפרת התחייבויות הספק על פי ההסכם או על פי דין.
- 10.11 הספק יפצה את המזמין או מי מטעמו, מיד עם דרישה ראשונה, על כל פגיעה שהספק אחראי לה כאמור, וכן ישפה את המזמין או מי מטעמו, מיד עם דרישה ראשונה, בגין כל סכום ששילמו או שחויבו לשלם, בעקבות דרישה או תביעה שהוגשה נגדם ואשר האחריות בגינה מוטלת על הספק כאמור, לרבות הוצאות משפטיות ושכ"ט עו"ד.

11. התמורה

- 11.1 תמורת אספקת הטובין וביצוע יתר התחייבויות הספק, יהיה הספק זכאי לתמורה בהתאם למחירים בהצעת המחיר של הספק למכרז (נספח ה') המהווה חלק בלתי נפרד מהחוזה, ובהתאם למפורט בסעיף התמורה בנספח א' למכרז, או לתמורה בשיעור נמוך יותר שהוסכם עליה בין הצדדים.
- 11.2 היו המחירים נקובים במטבע חוץ, תשולם התמורה בשקלים בהתאם לשער היציג הידוע במועד ההזמנה.
- 11.3 מחירי שהוצעו על ידו כאמור לעיל בנספח ה' לא ישתנו מכל סיבה שהיא, לרבות בגין שינוי היקף ההזמנות או שינויים שיחולו במשק. מחירי הקטלוג לא יהיו צמודים למדד כלשהו.
- 11.4 התמורה היא סופית ומלאה בגין כל התחייבויות הספק, לרבות אספקה, הובלה ואחריות. על אף האמור, יתווסף לתמורה מע"מ כדין כנגד חשבונית מס.

12. אופן התשלום

- 12.1 לצורך תשלום התמורה יעביר הספק למזמין חשבונית מס עבור הטובין שסופקו בפועל למזמין, בצירוף העתקים של תעודות המשלוח שהחשבונית מתייחסת אליהן, והחתומות על ידי המזמין.
- 12.2 לאחר אישור החשבון על ידי המזמין, ישלם המזמין לספק את החשבון תוך 60 ימים מתום החודש בו אושר החשבון ("שוטף + 60") ובכפוף לחלופה שנבחרה ובהתאם למפורט לעניין זה בנספח א' למכרז.
- 12.3 המזמין ישלם את החשבון באמצעות המחאה או ע"י העברת הסכום לזכות חשבון הבנק של הספק (שפרטיו ימסרו למזמין על ידי הספק), לפי בחירת המזמין.
- 12.4 תנאי לביצוע התשלום הוא שהספק ימציא למזמין, לפי דרישתו, אישור תקף בדבר ניהול ספרים כדין, בהתאם לחוק עסקאות גופים ציבוריים (אכיפת ניהול חשבוניות), תשל"ו-1976. המזמין ינכה במקור כל מס או תשלום אחר שחלה עליו חובת ניכוי מס במקור על פי דין, אם חלה. לדרישת המזמין, ימציא הספק אישור תקף בדבר גובה ניכוי מס במקור או פטור מניכוי.

13. תרופות

- 13.1 הפר הספק או צפוי להפר את התחייבויותיו על פי ההסכם, לרבות במקרה שבו הספק לא יספק את הטובין שהוזמנו עד למועד ההזמנה, יהיה המזמין רשאי לבטל את ההזמנה, להזמין את הטובין אצל ספק אחר או לבטל את ההסכם, והספק ישפה ויפצה את הקבלן בגין כל הוצאה או נזק שנגרמו לו כתוצאה מהפרה כאמור; וזאת מבלי לגרוע מכל זכות או סעד אחרים הנתונים למזמין על פי ההסכם ועל פי דין, לרבות חוק החוזים (תרופות בשל הפרת חוזה), תשל"א-1970.
- 13.2 סעיפים 1,2,3,4,5,6,7,8,9,10,11,12,13,14,15,16,17,18,19,20,21,22,23,24,25,26,27,28,29,30,31,32,33,34,35,36,37,38,39,40,41,42,43,44,45,46,47,48,49,50,51,52,53,54,55,56,57,58,59,60,61,62,63,64,65,66,67,68,69,70,71,72,73,74,75,76,77,78,79,80,81,82,83,84,85,86,87,88,89,90,91,92,93,94,95,96,97,98,99,100 הם סעיפים יסודיים בהסכם והפרתם תהווה הפרה יסודית שלו.

14. קבלן עצמאי

הספק הוא קבלן עצמאי ולא יהיו בין הספק, עובדיו, שלוחיו וכל הבא מטעמו, לרבות קבלני משנה, לבין המזמין או מי מטעמו, יחסי עובד-מעביד. היה וייטענו יחסי עובד ומעביד כאמור, וכתוצאה מכך יגרמו למזמין או מי מטעמו הוצאות או נזקים, הספק ישפה את המזמין או מי מטעמו, מיד עם דרישה ראשונה, בגין כל הוצאה או נזק כאמור.

15. סודיות

הספק ישמור בסודיות מלאה כל מידע שיגיע לידי או לידי עובדיו במסגרת הסכם זה, לא יעשה בו שימוש אלא לצורך ביצוע התחייבויותיו על פי ההסכם, וינקוט את האמצעים הדרושים כדי למנוע הגעת מידע כאמור לצד שלישי.

16. קיזוז

ביה"ח רשאי לנכות ו/או לקזז מכל סכום שמגיע או שיגיע לספק ו/או למי מטעמו, כל סכום שהספק חייב או יהיה חייב בתשלומו בהתאם לתנאי הפניה ו/או ההזמנה ו/או מכוח כל עסקה אחרת כולל פיצוי בגין נזקים.

17. סמכות שיפוט והדין החל

סמכות השיפוט הייחודית והבלעדית בכל סכסוך ו/או מחלוקת שיתגלעו בין הצדדים והנובעים ו/או קשורים בהסכם זה ו/או בביצועו תהיה לבית המשפט המוסמך בתל אביב והמרכז בלבד ועל פי הדין הישראלי.

18. שונות

- 18.1 הספק לא ישעבד, יעביר או ימחה הסכם זה או את זכויותיו או התחייבויותיו על פיו אלא אם נתקבלה לכך הסכמת המזמין מראש ובכתב.
- 18.2 לספק לא תהיה זכות עיכבון כלשהי כלפי המזמין.
- 18.3 ויתור, ארכה, או הקלה שניתנו על ידי צד להסכם למשנהו במקרה מסוים, לא יהוו תקדים למקרה אחר, ולא יהיה להם תוקף אלא אם נעשו בכתב.
- 18.4 לשינוי או תיקון הסכם זה לא יהיה תוקף אלא אם נעשה בכתב.
- 18.5 הודעה שתישלח מצד למשנהו לכתובת המפורטת בראש ההסכם יראו אותה כאילו נתקבלה כעבור 72 שעות מעת מסירתה בדואר; אם נשלחה בפקס – ביום העסקים שלאחר משלוחה, אם קיים בידי השולח אישור העברה; אם נמסרה ביד – בעת מסירתה.

לראיה באו הצדדים על החתום:

הספק

המזמין

להלן נוסח הערבות המחייב מתמודדים במכרזים ממשלתיים:

נוסח כתב ערבות בנקאית

שם הבנק _____

מס' טלפון _____

מס' פקס _____

לכבוד
המרכז הרפואי אסף הרופא

הנדון: ערבות מס'

לבקשת _____

אנו ערבים בזה כלפיכם לסילוק כל סכום עד לסך _____
(במילים: _____)

אשר תדרשו מאת: _____ (להלן "החייב")

בקשר עם מכרז מס' _____ שפורסם.

אנו נשלם לכם את הסכום הנ"ל תוך 15 יום מתאריך דרישתכם הראשונה בכתב, מבלי שתהיו חייבים לנמק את דרישתכם ומבלי לטעון כלפיכם טענת הגנה כל שהיא שיכולה לעמוד לחייב בקשר לחיוב כלפיכם, או לדרוש תחילה את סילוק הסכום האמור מאת החייב.

ערבות זו תהיה בתוקף מתאריך _____ עד לתאריך _____ ועד בכלל.

דרישה על-פי ערבות זו יש להפנות לסניף הבנק שכתובתו: _____
מס' הבנק ומס' הסניף

שם הבנק _____
הכתובת _____

ערבות זו אינה ניתנת להעברה.

תאריך _____ שם מלא _____ חתימה _____

נוסח ערבות ביצוע

נוסח כתב ערבות בנקאית

שם הבנק _____

מס' טלפון _____

מס' פקס _____

לכבוד
המרכז הרפואי אסף הרופא

הנדון : ערבות מס'

לבקשת _____

אנו ערבים בזה כלפיכם לסילוק כל סכום עד לסך _____
(במילים : _____)

שיוצמד למדד המחירים לצרכן

אשר תדרשו מאת : _____ (להלן "החייב")

בקשר עם מכרז מס' _____ שפורסם.

אנו נשלם לכם את הסכום הנ"ל תוך 15 יום מתאריך דרישתכם הראשונה בכתב, מבלי שתהיו חייבים לנמק את דרישתכם ומבלי לטעון כלפיכם טענת הגנה כל שהיא שיכולה לעמוד לחייב בקשר לחיוב כלפיכם, או לדרוש תחילה את סילוק הסכום האמור מאת החייב.

ערבות זו תהיה בתוקף מתאריך _____ עד לתאריך _____ ועד בכלל.

דרישה על-פי ערבות זו יש להפנות לסניף הבנק שכתובתו : _____
מס' הבנק ומס' הסניף

הכתובת

שם הבנק

ערבות זו אינה ניתנת להעברה.

חתימה וחותמת

שם מלא

תאריך

אני הח"מ _____ ת.ז. _____ לאחר שהוזהרתי כי עלי לומר את האמת וכי אהיה צפוי לעונשים הקבועים בחוק אם לא אעשה כן, מצהיר/ה בזה כדלקמן:

הנני נותן תצהיר זה בשם _____ שהוא המציע (להלן: "המציע") המבקש להתקשר עם עורך התקשרות מספר _____ לאספקת _____ עבור _____ . אני מצהיר/ה כי הנני מוסמך/ת לתת תצהיר זה בשם המציע.

בתצהירי זה, משמעותו של המונח "בעל זיקה" כהגדרתו בחוק עסקאות גופים ציבוריים התשל"ו-1976 (להלן: "חוק עסקאות גופים ציבוריים"). אני מאשר/ת כי הוסברה לי משמעותו של מונח זה וכי אני מבין/ה אותו. משמעותו של המונח "עבירה" – עבירה לפי חוק עובדים זרים (איסור העסקה שלא כדין והבטחת תנאים הוגנים), התשנ"א-1991 או לפי חוק שכר מינימום התשמ"ז-1987, ולעניין עסקאות לקבלת שירות כהגדרתו בסעיף 2 לחוק להגברת האכיפה של דיני העבודה, התשע"ב-2011, גם עבירה על הוראות החיקוקים המנויות בתוספת השלישית לאותו חוק. המציע הינו תאגיד הרשום בישראל.

(סמן X במשבצת המתאימה)

המציע ובעל זיקה אליו לא הורשעו ביותר משתי עבירות עד למועד האחרון להגשת ההצעות (להלן: "מועד להגשה") מטעם המציע בהתקשרות מספר _____ לאספקת _____ עבור _____ .

המציע או בעל זיקה אליו הורשעו בפסק דין ביותר משתי עבירות וחלפה שנה אחת לפחות ממועד ההרשעה האחרונה ועד למועד ההגשה.

המציע או בעל זיקה אליו הורשעו בפסק דין ביותר משתי עבירות ולא חלפה שנה אחת לפחות ממועד ההרשעה האחרונה ועד למועד ההגשה.

זה שמי, להלן חתימתי ותוכן תצהירי דלעיל אמת.

_____	_____	_____
חתימה וחותמת	שם	תאריך

אישור עורך הדין

אני הח"מ _____, עו"ד מאשר/ת כי ביום _____ הופיע/ה בפניי במשרדי אשר ברחוב _____ בישוב/עיר _____ מר/גב' _____ שזיהה/תה עצמו/ה על ידי ת.ז. _____ /המוכר/ת לי באופן אישי, ואחרי שהוזהרתי/ה כי עליו/ה להצהיר אמת וכי יהיה/תהיה צפוי/ה לעונשים הקבועים בחוק אם לא יעשה/תעשה כן, חתם/ה בפני על התצהיר דלעיל.

_____	_____	_____
חתימה וחותמת	מספר רישיון	תאריך

נספח י' – אישור עריכת ביטוח עבודות הספק

תאריך

לכבוד

מדינת ישראל – משרד הבריאות, המרכז הרפואי אסף הרופא;

א.ג.נ.,

הנדון: אישור קיום ביטוחים

הננו מאשרים בזה כי ערכנו למבוטחנו _____ (להלן "הספק")

לתקופת הביטוח מיום _____ עד יום _____ בקשר לאספקת ותחזוקת ציוד לחדר האוכל עבור המרכז הרפואי אסף הרופא, על פי מכרז וחווה עם מדינת ישראל – משרד הבריאות, המרכז הרפואי אסף הרופא, את הביטוחים המפורטים להלן:

ביטוח חבות המעבידים

1. אחריותו החוקית כלפי עובדיו בכל תחומי מדינת ישראל והשטחים המוחזקים.
2. גבול האחריות לא יפחת מסך 5,000,000 דולר ארה"ב לעובד, למקרה ולתקופת הביטוח (שנה).
3. הביטוח על פי הפוליסה מורחב לשפות את מדינת ישראל – משרד הבריאות, המרכז הרפואי אסף הרופא, היה ונטען לעניין קרות תאונת עבודה/מחלת מקצוע כלשהי כי הם נושאים בחבות מעביד כלשהם כלפי מי מעובדי הספק.

ביטוח אחריות כלפי צד שלישי

1. אחריותו החוקית בביטוח אחריות כלפי צד שלישי על פי דיני מדינת ישראל, בגין נזקי גוף ורכוש בכל תחומי מדינת ישראל והשטחים המוחזקים.
2. גבול האחריות לא יפחת מסך 250,000 דולר ארה"ב למקרה ולתקופת הביטוח (שנה);
3. בפוליסה ייכלל סעיף אחריות צולבת - Cross Liability.
4. כל סייג/חריג לגבי רכוש והמתייחס לרכוש מדינת ישראל שהספק או כל איש שבשירותו פועלים או פעלו בו- מבוטל.
5. רכוש מדינת ישראל ייחשב רכוש צד שלישי.
6. הביטוח מורחב לכסות נזקים שייגרמו כתוצאה מפריקה וטעינה על ידי ובאמצעות מכשירי הרמה מכל סוג שהוא. אם קיים סייג/חריג לגבי טעינה ופריקה, הוא מבוטל.
7. הביטוח על פי הפוליסה מורחב לשפות את מדינת ישראל – משרד הבריאות, המרכז הרפואי אסף הרופא ככל שייחשבו אחראים למעשי ו/או מחדלי הספק והפועלים מטעמו.

PRODUCTS LIABILITY – ביטוח חבות המוצר

1. ביטוח חבותו של הספק והיצרן בביטוח חבות המוצר בגין אספקה, התקנה, הרכבה ותחזוקה, תיקון תקלות, חלקי חילוף, הדרכה, שרות ואחריות של ציוד לחדר האוכל על כלל ציודו הנלווה, בהתאם למכרז וחווה עם מדינת ישראל – משרד הבריאות, המרכז הרפואי אסף הרופא;
2. הכיסוי בפוליסה יהיה על פי פקודת הנזיקין – נוסח חדש וכן על פי חוק האחריות למוצרים פגומים-1980.
3. גבול האחריות לא יפחת מסך 500,000 דולר ארה"ב למקרה ולתקופת הביטוח (שנה) בגין נזק לגוף ולרכוש.

4. CROSS LIABILITY. בפוליסה ייכלל סעיף אחריות צולבת -

5. הארכת תקופת הגילוי לפחות 6 חודשים.

6. הביטוח מורחב לשפות את מדינת ישראל – משרד הבריאות, המרכז הרפואי אסף הרופא ככל שייחשבו אחראים למעשי ו/או מחדלי הספק וכל הפועלים מטעמו.

ביטוח רכוש

ביטוח הציוד הנמסר לספק לביצוע אחזקה ותיקון מחוץ למרכז הרפואי אסף הרופא בביטוח אש מורחב או כל הסיכונים בהתאם לאופי הציוד כולל סיכוני פריצה.

תגמולי הביטוח בגין נזק לציוד השייך למרכז הרפואי אסף הרופא משועבדים לטובתו.

כללי

בפוליסות הביטוח נכללו התנאים הבאים:

1. לשם המבוטח יתווספו כמבוטחים נוספים: מדינת ישראל – **משרד הבריאות, המרכז הרפואי אסף הרופא**, בכפוף להרחבי השיפוי לעיל.
2. בכל מקרה של צמצום או ביטול הביטוח ע"י אחד הצדדים לא יהיה להם כל תוקף, אלא אם ניתנה על ידינו הודעה מוקדמת של 60 יום לפחות במכתב רשום ליועצת המשפטית של המרכז הרפואי אסף הרופא.
3. אנו מוותרים על כל זכות תחלוף/שיבוב, תביעה, השתתפות או חזרה כלפי מדינת ישראל - משרד הבריאות, המרכז הרפואי אסף הרופא ועובדיהם, ובלבד שהיתור לא יחול לטובת אדם שגרם לנזק מתוך כוונת זדון.
4. הספק אחראי בלעדית כלפינו לתשלום דמי הביטוח עבור כל הפוליסות ולמילוי כל החובות המוטלות על המבוטח על פי תנאי הפוליסות.
5. ההשתתפויות העצמיות הנקובות בכל פוליסה ופוליסה תחולנה בלעדית על הספק.
6. כל סעיף בפוליסות הביטוח המפקיע או מקטין בדרך כל שהיא את אחריות המבוטח, כאשר קיים ביטוח אחר לא יופעל כלפי מדינת ישראל, והביטוח הינו בחזקת ביטוח ראשוני המזכה במלוא הזכויות על פי הביטוח.
7. תנאי הכיסוי של הפוליסות הנ"ל לא יפחתו מהמקובל על פי תנאי "פוליסות נוסח ביט", בכפוף להרחבת הכיסויים כמפורט לעיל.

בכפוף לתנאי וסייגי הפוליסות המקוריות עד כמה שלא שונו במפורש על פי האמור באישור זה.

בכבוד רב,

חתימת מורשה המבטח וחותמת המבטח

תאריך _____

נספח יא' - אישור עמידה בתנאי סף - היקף כמותי

אני הח"מ, _____ המשמש כמנכ"ל המשתתף במכרז, חברת _____, מצהיר
כי המשתתף במכרז ביצע את הפרויקטים בתחום ובהיקף הכמותי כמפורט להלן:

היקף כמותי (לציין את מס' הסועדים להם תוכנן חדר האוכל)	סוג פרויקט	לקוח	תאריך ביצוע

ולראייה באתי על החתום:

מנכ"ל (שם + חתימה)

תאריך

														סוללה עם פיה מסתובבת לכיור עבודה	31
														דיספנסר דרוף-אין לסלי ספלים	35
														דלפק הגשה/שרות עצמי	36
														דלפק הגשה/שרות עצמי	36A
														דלפק הגשה/שרות עצמי	36B
														דלפק הגשה/שרות עצמי VIP	36C
														דלפק עבודה	38
														מדף עליון כפול עם מתלה לכלים	39
														עגלת פלב"מ עם מיכל אשפה 80 ליטר	40
														אגן חימום דרוף-אין 5 גסטרו עם מגן עיטוש	65
														מיכל אשפה 140 ליטר	71
														שולחן כיור	101
														משטח עבודה	109
														קומביסטימר 6 תבניות 1/1 גסטרו	112
														קומביסטימר 10 תבניות 1/1 גסטרו	113
														דלפק סכו"מ ומגשים	116
														מיחם שבתי דו צדדי	150